

Pioneer

Manual do proprietário

DVD PLAYER COM RDS

AVH-2380DVD

DIVX

DVD
VIDEO™

DOLBY
DIGITAL

Made for



iPod



iPhone

Português (B)

Pioneer 2 anos

CERTIFICADO DE GARANTIA

APARELHO : AVH-2380DVD

NOME DO COMPRADOR :

TELEFONE :

CEP :

CIDADE :

ESTADO :

ENDEREÇO :

DATA DA COMPRA :

NOTA FISCAL :

VENDIDO POR :

Nº DE SÉRIE :

Atenção

Este Certificado de Garantia só tem validade quando preenchido e da Nota Fiscal correspondente. Conserve-os em seu poder.

CERTIFICADO DE GARANTIA VÁLIDO SOMENTE NO TERRITÓRIO BRASILEIRO

A PIONEER DO BRASIL LTDA. Garante que o aparelho desempenhará suas funções em conformidade com o seu manual de instruções, assegurando ao adquirente deste aparelho, garantia contra defeitos de matéria-prima e de fabricação, por um período de **02 (dois) anos, incluso o período estabelecido por lei, a contar da data de sua aquisição**, comprovada mediante a apresentação da respectiva Nota Fiscal do revendedor ao consumidor e deste **Certificado de Garantia** devidamente preenchido, observando o que segue:

- 1 A garantia supracitada é a única garantia, quer expressa, quer implícita, ficando excluídos quaisquer danos ou prejuízos indiretos, tais como (de forma meramente exemplificativa e não taxativa), lucros cessantes, interrupção de negócios e outros prejuízos pecuniários decorrentes do uso, ou da possibilidade de usar este aparelho;

- 2 A **PIONEER** declara a garantia nula e sem efeito se for constatada por ela, ou pela assistência técnica autorizada que o aparelho sofreu dano causado por uso em desacordo com o manual de instruções, ligações a tensão de rede errada, acidentes (quedas, batidas, etc.), má utilização, instalação inadequada, ou ainda sinais de haver sido violado, ajustado ou consertado por pessoas não autorizadas;
- 3 O **Certificado de Garantia** só terá validade quando preenchido juntamente com a Nota Fiscal de Venda ao Consumidor do aparelho;
- 4 Também será anulada a garantia quando este **Certificado de Garantia** apresentar qualquer sinal de adulteração ou rasura;
- 5 Os consertos e manutenção do aparelho em garantia, serão de competência exclusiva das assistências autorizadas e da **PIONEER**;

- 
- 6 Os danos ou defeitos causados por agentes externos, por danos causados por uso de CDs/DVDs de má qualidade, ação de produtos de limpeza, excesso de pó, infiltração de líquidos, produtos químicos automotivos, tentativa de furto ou roubo e demais peças que se desgastam naturalmente com o uso (ex: baterias, acessórios, botões, painéis, cintas), ou por outras condições anormais de utilização, em hipótese alguma serão de responsabilidade do fabricante;
 - 7 As despesas de frete, seguro e embalagem não estão cobertas por esta garantia, sendo de responsabilidade exclusiva do proprietário.
 - 8 Produtos com número de série adulterado ou ilegível também não serão cobertos pela presente garantia

Agradecemos por você ter adquirido este produto PIONEER.

Leia este manual antes de utilizar o produto para garantir seu uso adequado. É especialmente importante que você leia e observe as **ADVERTÊNCIAS** e os **AVISOS** neste manual. *Guarde-o em local seguro e acessível para referência futura.*

Não deixe de ler os tópicos a seguir

- *Números das regiões de discos DVD Vídeo* **10**
- *Orientações de manuseio* **68**

01 Precauções

INFORMAÇÕES IMPORTANTES DE SEGURANÇA **8**

Para garantir uma condução segura **8**

Para evitar o descarregamento da bateria **9**

02 Antes de utilizar este produto

Sobre esta unidade **10**

Sobre este manual **10**

Ambiente de operação **10**

No caso de problemas **11**

Visite o nosso site **11**

Reajuste do microprocessador **11**

Modo de demonstração **11**

Ajuste das posições de resposta do painel sensível ao toque (Calibração do painel sensível ao toque) **12**

Utilização e cuidados do controle remoto **12**

03 Introdução aos botões

Unidade principal **13**

Controle remoto **14**

04 Operações básicas

Operações básicas **15**

Operação da barra de rolagem e do ícone de rolagem **16**

Ativação das teclas do painel sensível ao toque **16**

Operações comuns para ajustes do menu/ listas **17**

Ejeção de um disco **17**

Ajuste da hora **17**

05 Sintonizador

Introdução às operações do sintonizador **18**

06 Reprodução de imagens em movimento

Introdução às operações de reprodução de vídeo **19**

07 Reprodução de áudio

Introdução às operações de reprodução de som **22**

08 Reprodução de imagens estáticas

Introdução às operações de reprodução de imagem estática **25**

Introdução à reprodução de imagens estáticas como uma operação de apresentação de slides **26**

09 Instruções detalhadas

Armazenamento e chamada das emissoras da memória **27**

Armazenamento das frequências mais fortes de transmissão **27**

Sintonia em sinais fortes **27**

Alternando entre tipos de arquivos de mídia **27**

Operação do menu DVD **27**

Operação da função iPod desta unidade no seu iPod **28**

Reprodução aleatória (Shuffle) **28**

Reprodução de todas as músicas em ordem aleatória (Shuffle todas) **29**

Repetição da reprodução **29**

Reprodução de vídeos do iPod **29**

Procura de um vídeo/música no iPod **30**

Retomada da reprodução (Bookmark) **31**

Reprodução de quadro a quadro **31**

Reprodução em slow motion (câmera lenta) **31**

- Buscando a parte que você deseja reproduzir **31**
- Alteração do idioma do áudio durante a reprodução (Múltiplos áudios) **32**
- Alteração do idioma da legenda durante a reprodução (Múltiplas legendas) **32**
- Alteração do ângulo de visão durante a reprodução (Múltiplos ângulos) **32**
- Retorno à cena especificada **32**
- Seleção da saída de áudio **32**
- PBC **33**
- Seleção de faixas na lista de títulos de faixa **33**
- Seleção de arquivos na lista de nomes de arquivo **33**
- Utilização da recuperação de som **33**
- Alteração da velocidade do audiobook **33**
- Visualização de listas relacionadas à música atualmente sendo reproduzida (Busca por link) **34**
- Reprodução de conteúdo DivX® VOD **34**
- Captura de uma imagem em arquivos JPEG **34**
- Alteração do modo de tela widescreen **35**

10 Operações do menu

- Introdução às operações do menu **36**
- Ajustes de áudio **37**
- Ajuste do DVD player **40**
- Ajustes do sistema **44**
- Ajustes de entretenimento **48**
- Personalização de menus **49**

11 Outras funções

- Alteração do ajuste da imagem **50**
- Ajuste das posições de resposta do painel sensível ao toque (Calibração do painel sensível ao toque) **51**
- Utilização de uma fonte AUX **51**

12 Instalação

- Conexão das unidades **53**
- Instalação **60**

● Informações adicionais

- Solução de problemas **62**
- Mensagens de erro **64**
- Compreensão das mensagens **67**
- Lista de indicadores **67**
- Orientações de manuseio **68**
- Compatibilidade com áudio compactado (disco, USB) **70**
- Compatibilidade com iPod **72**
- Sequência de arquivos de áudio **72**
- Utilização correta do aparelho **73**
- Direitos autorais e marcas comerciais **74**
- Tabela de códigos de idiomas para o DVD **76**
- Especificações **77**

INFORMAÇÕES IMPORTANTES DE SEGURANÇA

Leia todas as instruções relacionadas ao display e guarde-as para referência futura.

- 1 **Leia este manual em sua totalidade e atentamente antes de operar o aparelho.**
- 2 **Mantenha este manual acessível como referência para os procedimentos de operação e as informações de segurança.**
- 3 **Dê atenção especial às advertências contidas neste manual e siga atentamente as instruções.**
- 4 **Não permita a utilização deste sistema por outras pessoas antes que elas leiam e compreendam as instruções de operação.**
- 5 **Não instale o display em um local onde possa (i) obstruir a visão do motorista, (ii) comprometer o desempenho de qualquer sistema operacional ou recursos de segurança do veículo, incluindo air bags, botões com indicadores luminosos de perigo, ou (iii) comprometer a habilidade do motorista em conduzir o veículo com segurança.**
- 6 **Não opere este aparelho enquanto estiver conduzindo o veículo, pois isso desviará a sua atenção da condução segura do veículo. Obedeça sempre as regras para uma condução segura e siga as leis de trânsito existentes. Se tiver dificuldade em operar o sistema ou ler o display, estacione o veículo em um local seguro e faça os ajustes necessários.**
- 7 **Lembre-se de utilizar sempre o cinto de segurança ao conduzir o veículo. Na hipótese de um acidente, se o cinto de segurança não estiver corretamente encaixado, seus ferimentos poderão ser consideravelmente mais severos.**
- 8 **Nunca utilize fones de ouvido enquanto dirige.**
- 9 **Para proporcionar maior segurança, determinadas funções ficam desativadas a menos que o freio de mão esteja puxado e o veículo não esteja em movimento.**

- 10 **Nunca deixe o volume do seu display muito alto de forma que você não consiga ouvir o trânsito e os veículos de emergência.**



ADVERTÊNCIA

Não tente você mesmo instalar ou dar manutenção ao aparelho. A instalação ou manutenção do aparelho por pessoas sem treinamento e experiência em equipamentos eletrônicos e acessórios automotivos pode ser perigosa e expor você a riscos de choque elétrico, entre outros. 

Para garantir uma condução segura



ADVERTÊNCIA

- **O CONDUTOR VERDE-CLARO, NO CONECTOR DE ALIMENTAÇÃO, FOI DESENVOLVIDO PARA DETECTAR O STATUS ESTACIONADO E DEVE SER ACOPLADO À FONTE DE ALIMENTAÇÃO AO LADO DO BOTÃO DO FREIO DE MÃO. A CONEXÃO OU O USO INADEQUADO DESSE CONDUTOR PODE VIOLAR A REGRA APLICÁVEL E CAUSAR SÉRIOS ACIDENTES OU DANOS.**
- Para evitar o risco de danos e ferimentos e a violação em potencial das regras aplicáveis, esta unidade não pode ser utilizada com a tela de vídeo visível ao motorista.
- Para evitar o risco de acidente e a violação em potencial das regras aplicáveis, não é permitida a visualização de qualquer vídeo pelos passageiros no assento dianteiro enquanto o veículo estiver sendo conduzido. Além disso, os displays traseiros não devem estar em locais onde possam distrair a visão do motorista.

Precauções

- Em alguns países ou estados, a visualização de imagens em um display dentro de um veículo, até mesmo por outras pessoas que não sejam o motorista, pode ser ilegal. Em tais locais onde essas regulamentações se aplicam, elas devem ser obedecidas e os recursos de DVD desta unidade não devem ser utilizados.

Ao tentar assistir a um vídeo durante a condução, a advertência **Viewing of front seat video source while driving is strictly prohibited**. será visualizada no display dianteiro. Para assistir a um vídeo no display dianteiro, estacione o veículo em um local seguro e puxe o freio de mão.

Quando utilizar um display conectado à V OUT

Os passageiros no assento traseiro também poderão ver DVDs se você conectar esta unidade a um display utilizando **V OUT**.



ADVERTÊNCIA

NUNCA instale o display traseiro em um local que possibilite ao motorista ver um DVD enquanto dirige.

Quando utilizar uma câmera com visualização traseira

Com uma câmera com visualização traseira opcional, você pode utilizar esta unidade como um auxiliar para vigiar trailers ou dar marcha a ré em uma pequena vaga de estacionamento.



ADVERTÊNCIA

- **A IMAGEM DA TELA PODE APARECER INVERTIDA.**
- **UTILIZE AS INFORMAÇÕES APENAS PARA CÂMERA COM VISUALIZAÇÃO TRASEIRA COM IMAGEM INVERTIDA OU ESPELHO. OUTRO USO PODE RESULTAR EM FERIMENTOS OU DANOS.**



CUIDADO

- A função da câmera com visualização traseira é para auxiliar na supervisão de trailers ou ao dar marcha a ré. Não utilize para propósitos de entretenimento.
- Observe que as margens das imagens na câmera com visualização traseira podem aparecer um pouco diferentes dependendo se elas estiverem sendo exibidas em tela inteira ao dar marcha a ré e se as imagens estão sendo utilizadas para verificar a traseira quando o veículo estiver se movendo para frente.

Para evitar o descarregamento da bateria

Certifique-se de deixar o motor do veículo ligado enquanto utiliza esta unidade. Utilizar esta unidade sem ligar o motor pode resultar no descarregamento da bateria.

- Quando não há fornecimento de energia a esta unidade devido à troca da bateria do veículo ou por algum motivo semelhante, o microcomputador desta unidade retorna à sua condição inicial. Recomendamos que você transcreva os dados de ajuste de áudio.



ADVERTÊNCIA

Não utilize em veículos que não tenham uma posição ACC.

Antes de utilizar este produto

Sobre esta unidade

Evite o uso prolongado do aparelho com volume superior a 85 decibéis, pois isto poderá prejudicar a sua audição.

TABELA: Nível de Decibéis

Nível de Decibéis	Exemplos
30	Biblioteca silenciosa, sussurros leves
40	Sala de estar, refrigerador, quarto longe do trânsito
50	Trânsito leve, conversação normal, escritório silencioso
60	Ar condicionado a uma distância de 6 m, máquina de costura
70	Aspirador de pó, secador de cabelo, restaurante ruidoso
80	Tráfego médio de cidade, coletor de lixo, alarme de despertador a uma distância de 60 cm

OS RUÍDOS ABAIXO PODEM SER PERIGOSOS EM CASO DE EXPOSIÇÃO CONSTANTE

90	Metrô, motocicleta, tráfego de caminhão, cortador de grama
100	Caminhão de lixo, serra elétrica, furadeira pneumática
120	Show de banda de rock em frente às caixas acústicas, trovão
140	Tiro de arma de fogo, avião a jato
180	Lançamento de foguete

Informação cedida pela Deafness Research Foundation, por cortesia



CUIDADO

- Não permita que esta unidade entre em contato com líquidos. Há risco de choque elétrico. Além disso, o contato com líquidos pode causar danos, fumaça e superaquecimento desta unidade.
- Mantenha este manual acessível para referência futura.
- Sempre deixe o volume baixo para poder ouvir os sons do tráfego.
- Evite a exposição à umidade.
- Se a bateria do carro estiver desconectada ou descarregada, a memória programada será apagada.

Números das regiões de discos DVD Vídeo

Apenas discos DVD Vídeo com números de regiões compatíveis podem ser reproduzidos neste player. O número da região do player pode ser encontrado na parte inferior desta unidade e neste manual (consulte *Especificações* na página 77). ■

Sobre este manual

- Esta unidade vem com diversas funções sofisticadas que garantem recepção e operação superiores. Todas as funções foram projetadas para serem utilizadas da forma mais fácil possível, mas muitas delas requerem explicação. Este manual de instruções tem como objetivo ajudá-lo a obter total benefício do potencial desta unidade e fazer com que você aproveite ao máximo o seu áudio. É recomendável familiarizar-se com as funções e respectivas operações, lendo o manual antes de começar a utilizar esta unidade. É especialmente importante que você leia e observe as **ADVERTÊNCIAS** e os **CUIDADOS** neste manual.
- As telas em inglês são usadas para as explicações neste Manual do Proprietário. Você pode alterar o idioma de exibição. Para obter detalhes, consulte *Seleção do idioma de menu* na página 46.
- Neste manual, iPod e iPhone serão referidos como "iPod". ■

Ambiente de operação

Esta unidade deve ser utilizada dentro das faixas de temperatura mostradas abaixo. Faixa de temperatura para operação: -10 °C a +60 °C
Temperatura de teste ETC EN300328: -20 °C e +55 °C ■

Antes de utilizar este produto

No caso de problemas

Se este produto não funcionar corretamente, entre em contato com o revendedor ou a Central de Serviços autorizada da Pioneer mais próxima. ■

Visite o nosso site

Visite-nos no seguinte site:

<http://www.pioneer.com.br/>

- Oferecemos as últimas informações sobre a Pioneer Corporation em nosso site. ■

Reajuste do microprocessador

Pressionar **RESET** permitirá reajustar o microprocessador para os ajustes iniciais sem alterar as informações de marcação.

O microprocessador deve ser reajustado nas seguintes situações:

- Antes de utilizar esta unidade pela primeira vez após a instalação
- Se a unidade parar de funcionar corretamente
- Quando mensagens estranhas ou incorretas forem visualizadas no display

1 Desligue a ignição.

2 Pressione **RESET** com a ponta de uma caneta ou outro instrumento pontiagudo.

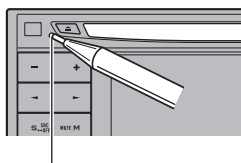

Botão **RESET**

Nota

Depois de concluir as conexões ou quando quiser apagar todos os ajustes memorizados e retornar a unidade aos ajustes iniciais (de fábrica),

ligue o motor ou coloque a chave da ignição na posição ACC ON antes de pressionar **RESET**.

- Depois de concluir as conexões
- Quando apagar todos os ajustes armazenados
- Quando retornar a unidade aos ajustes iniciais (fábrica) ■

Modo de demonstração

O modo de demonstração de recursos é automaticamente iniciado quando você seleciona a fonte **Source Off**. O modo de demonstração de recursos continua enquanto a chave da ignição estiver posicionada em ACC ou ON.

Para cancelar o modo de demonstração de recursos, pressione e segure **MUTE**. Para reiniciar o modo de demonstração de recursos, pressione e segure **MUTE** novamente. Lembre-se de que se o modo de demonstração de recursos continuar funcionando com o motor do carro desligado, a bateria poderá descarregar.

⚠ Importante

Se você não conseguir conectar o fio condutor vermelho (ACC) desta unidade a um terminal acoplado às operações de ativação/desativação da chave de ignição, a bateria poderá descarregar. ■

Ajuste das posições de resposta do painel sensível ao toque (Calibração do painel sensível ao toque)

Se você perceber que, na tela, as teclas do painel sensível ao toque desviam-se das posições atuais que respondem ao seu toque, ajuste as posições de resposta no painel sensível ao toque. Consulte *Ajuste das posições de resposta do painel sensível ao toque (Calibração do painel sensível ao toque)* na página 51. 

Utilização e cuidados do controle remoto

Instalação da bateria

Deslize para fora a bandeja localizada na parte posterior do controle remoto e insira a bateria com os pólos positivo (+) e negativo (-) alinhados corretamente.

- Ao utilizar pela primeira vez, puxe o filme que se projeta da bandeja.

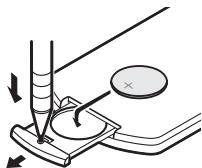

ADVERTÊNCIA

- Mantenha a bateria fora do alcance de crianças. Caso ela seja ingerida, consulte um médico imediatamente.
- As baterias (bateria ou baterias instaladas) não devem ser expostas a calor excessivo, como luz direta do sol, fogo ou situação semelhante.

CUIDADO

- Utilize uma bateria de lítio **CR2025 (3 V)**.

- Remova a bateria se não for utilizar o controle remoto por um mês ou mais.
- Se a bateria for substituída incorretamente, haverá perigo de explosão. Substitua-a apenas por uma do mesmo tipo ou equivalente.
- Não manuseie a bateria com ferramentas metálicas.
- Não armazene a bateria com objetos metálicos.
- Em caso de vazamento da bateria, limpe completamente o controle remoto e instale uma nova bateria.
- Ao descartar baterias usadas, certifique-se de estar em conformidade com as regulamentações governamentais ou com as normas das instituições públicas do meio ambiente que se aplicam ao seu país/região.

Utilização do controle remoto

Aponte o controle remoto para a direção do painel frontal para operá-lo.

Importante

- Não deixe o controle remoto exposto a temperaturas altas ou à luz direta do sol.
- O controle remoto poderá não funcionar corretamente se ficar exposto à luz direta do sol.
- Não deixe o controle remoto cair no chão, onde possa ficar preso embaixo do pedal do freio ou acelerador. 

Introdução aos botões

Unidade principal

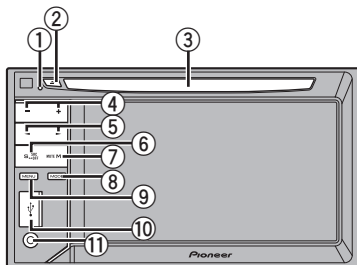

Parte	Parte
① RESET	⑦ MUTE
② ▲ (Ejetar)	⑧ MODE Desativando o display de informações.
③ Slot de carregamento de disco	⑨ MENU Visualizar o menu. Retornar ao display normal.
④ +/- (VOLUME/VOL)	⑩ Porta USB Ao conectar, abra a tampa do conector USB.
⑤ ◀▶ (TRACK/SEEK)	⑪ Conector de entrada AUX (conector estéreo/vídeo de 3,5 mm) Utilize para conectar um dispositivo auxiliar.
⑥ SRC/OFF	



⚠ CUIDADO

- Utilize um cabo USB opcional da Pioneer (CD-U50E) para conectar o áudio player USB/memória USB, já que qualquer dispositivo conectado diretamente à unidade fica projetado para fora e pode ser perigoso.
- Não utilize produtos não autorizados.

Controle remoto

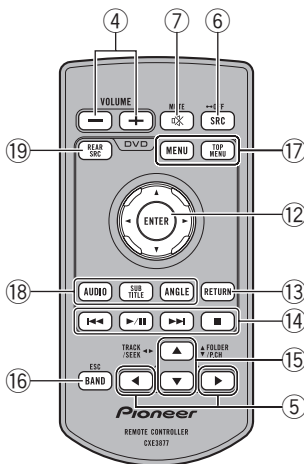

Parte	Operação
12 Botão (Almofada) de seleção	Utilize para selecionar uma opção no menu do DVD.
13 RETURN	Pressione para visualizar o menu PBC (Controle de reprodução) durante o PBC.
▶/	Pressione para pausar ou retomar a reprodução.
◀◀	Pressione para retornar à faixa anterior (capítulo).
▶▶	Pressione para ir para a próxima faixa (capítulo).
■	Pressione para parar a reprodução.
15 ▲/▼(FOLDER/P.CH)	Pressione para selecionar o disco/pasta seguinte/anterior. Pressione para chamar da memória as frequências das emisoras de rádio atribuídas às teclas de sintonia de emissora programada.

Parte	Operação
16 BAND/ESC	Pressione para alternar entre os modos de áudio compactado e dados de áudio (CD-DA) ao reproduzir discos com áudio compactado e dados de áudio (CD-DA), como CD-EXTRA e CDs com modo misto.
MENU	Pressione para visualizar o menu DVD durante a reprodução do DVD.
17 TOP MENU	Pressione para retornar ao menu inicial durante a reprodução do DVD.
AUDIO	Pressione para alterar o idioma do áudio durante a reprodução do DVD. Pressione para ativar a saída de áudio para Vídeo CD/DivX.
18 SUBTITLE	Pressione para alterar o idioma da legenda durante a reprodução do DVD.
ANGLE	Pressione para alterar o ângulo de visão durante a reprodução do DVD.
19 REAR SRC	Não utilizado.

Operações básicas

Operações básicas

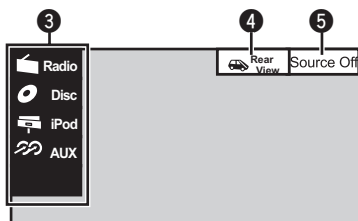
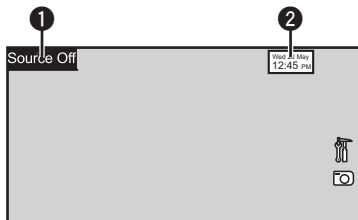

- Botões do painel sensível ao toque

1 **Source Off** Visualizar o menu de fontes.

2  Alternar para o display de ajuste das horas. Consulte *Ajuste da hora* na página 17.

3  **Radio** Ícone de fonte. Selecione uma fonte favorita. Quando o ícone de fonte não for visualizado, ele poderá ser exibido ao tocar na tela.

4  **Rear View** Ativar ou desativar a imagem de visualização traseira.

5 **Source Off** Desligar a unidade.

Ligar a unidade utilizando os botões

1 Pressione **SRC/OFF** para ligar a unidade.

Desligar a unidade utilizando os botões

1 Pressione e segure **SRC/OFF** até desligar a unidade.

Selecionar uma fonte utilizando os botões

1 Pressione **SRC/OFF** para percorrer as fontes listadas abaixo:

Selecionar uma fonte utilizando os botões do painel sensível ao toque

1 Toque no ícone de fonte e, em seguida, no nome da fonte desejada.

- **Radio** – Rádio
- **AV** – Entrada AV
- **Disc** – DVD player incorporado
- **USB/iPod** – USB/iPod
- **AUX** – AUX
- Quando o ícone de fonte não for visualizado, ele poderá ser exibido ao tocar na tela.

Ajuste do volume

1 Pressione **+/- (VOLUME/VOL)** para ajustar o volume.

Notas

- Neste manual, iPod e iPhone serão referidos como "iPod".
- Nos seguintes casos, o ícone **USB/iPod** será alterado.
 - **USB** será visualizado quando o dispositivo de armazenamento USB estiver conectado.
 - **iPod** será visualizado quando o iPod estiver conectado.
 - **USB/iPod** será visualizado quando nenhum dispositivo estiver conectado.
- A imagem da câmera com visualização traseira poderá ser exibida automaticamente quando o ajuste apropriado for conduzido. Para obter detalhes, consulte *Ajuste da câmera com visualização traseira (câmera traseira)* na página 46. 

Operação da barra de rolagem e do ícone de rolagem

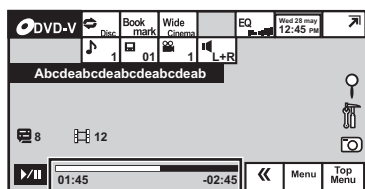
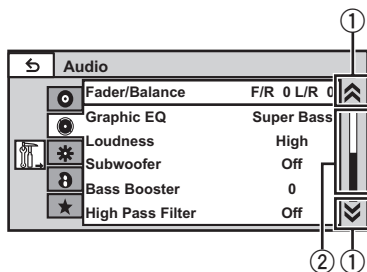

- ① Ícone de rolagem
É visualizado quando os itens selecionáveis estão ocultos.
- ② Barra de rolagem
É visualizada quando o ponto de reprodução é especificado ou definido pela ação de arrastar.

Visualizar os itens ocultos

- ① Toque no ícone de rolagem ou arraste a barra de rolagem para visualizar os itens ocultos.

Especificar o ponto de reprodução

- ① Arraste a barra de rolagem na tela.
A operação arrastar não estará disponível quando a barra de rolagem estiver esmaecida.



Ativação das teclas do painel sensível ao toque

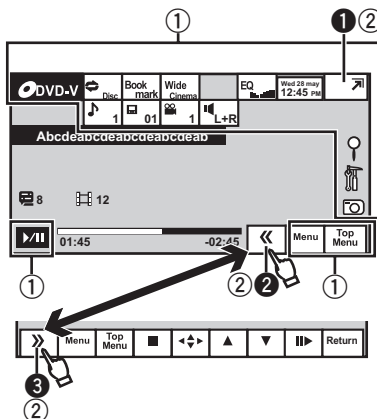

- ① Botões do painel sensível ao toque
Toque para executar várias operações.
- ② Botões para abrir/fechar
Controle a área dos botões do painel sensível ao toque ao tocar nesses botões.

①



Alterar o display para o modo simplificado.
Retornar ao display normal ao tocar na tela enquanto reproduz imagens em movimento.
Retornar ao display normal ao tocar na mesma posição enquanto reproduz áudio.

②



Visualizar os botões do painel sensível ao toque.

③



Reduzir a área do painel sensível ao toque.



Operações básicas

Operações comuns para ajustes do menu/listas



Visualização do menu de lista.
Iniciar a função de busca.



Visualizar o menu.
Consulte *Introdução às operações do menu* na página 36.



Visualizar as imagens estáticas como uma apresentação de slides enquanto estiver ouvindo outra fonte.
Visualizar apresentações de slides.
Consulte *Introdução às operações de reprodução de imagem estática* na página 25.



Retornar à visualização anterior.
Retorna à lista/categoria anterior (a pasta/categoria que está um nível acima)

- Pressione e segure **MENU** para visualizar **Picture Adjustment**.
Consulte *Alteração do ajuste da imagem* na página 50.

Ejeção de um disco

- Pressione **▲ (Ejetar)**.

Ajuste da hora

1 Alterne para o display **Clock Adjustment**.

Consulte *Operações básicas* na página 15.

2 Selecione o item a ser ajustado.

3 Toque em **▲** ou em **▼** para corrigir a data e a hora.

Introdução às operações do sintonizador

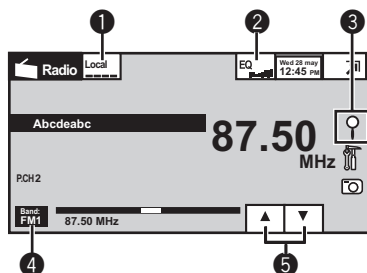

- Botões do painel sensível ao toque

1



Ativar e desativar a sintonia por busca local. Consulte *Sintonia em sinais fortes* na página 27.

2



Visualizar EQ (menu de função de áudio). Consulte *Utilização do equalizador* na página 37.

3



Visualizar a lista de canais programados. Consulte *Armazenamento e chamada das emissoras da memória* na página 27. Consulte *Armazenamento das frequências mais fortes de transmissão* na página 27.

4



Selecionar uma banda (FM1, FM2, FM3 para FM ou AM).

5



Chamar da memória as frequências das emissoras de rádio atribuídas aos botões de sintonia de emissora programada.

Sintonia manual (passo a passo) utilizando os botões

Pressione **◀** ou **▶** (**TRACK/SEEK**).

Sintonia por busca utilizando os botões

Pressione e segure **◀** ou **▶** (**TRACK/SEEK**).

Nota

Ouvir o rádio AM enquanto um iPod estiver carregando nesta unidade poderá gerar ruído. Nesse caso, desconecte o iPod da unidade.

Reprodução de imagens em movimento

Introdução às operações de reprodução de vídeo

Você pode visualizar DVD/DVD-R/RW/CD/CD-R/RW/USB/iPod.

DVD Vídeo

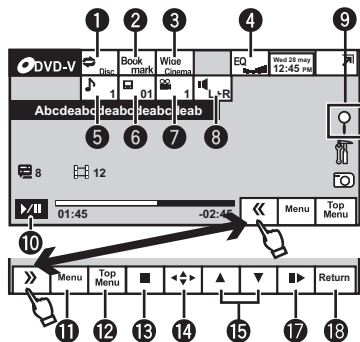

Vídeo CD

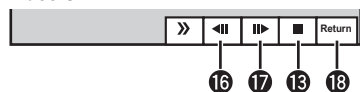

DivX

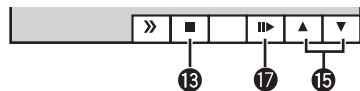

Vídeo do iPod

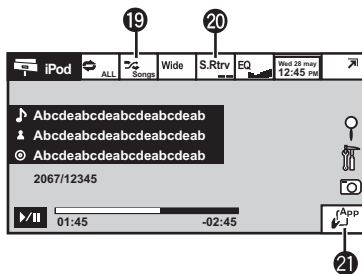



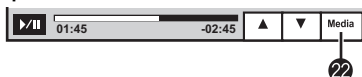











Quando reproduzir um disco contendo uma combinação de vários tipos de arquivos de mídia



- Se um iPod com recursos de vídeo for conectado a esta unidade por meio de um cabo de interface, como CD-IU50V (vendido separadamente), você poderá apreciar o conteúdo do vídeo do iPod como uma fonte **iPod**.
- Botões do painel sensível ao toque

- | | | |
|---|--|---|
| 1 | | Selecionar a série de repetição. Consulte <i>Repetição da reprodução</i> na página 29. |
| 2 | | Durante a reprodução, toque no ponto em que deseja retomar a reprodução na próxima vez que o disco for carregado. Consulte <i>Retomada da reprodução (Bookmark)</i> na página 31. |
| 3 | | Alterar o modo de tela. Consulte <i>Alteração do modo de tela widescreen</i> na página 35. |
| 4 | | Alternar as curvas do equalizador. Consulte <i>Utilização do equalizador</i> na página 37. |
| 5 | | Alternar entre idiomas de áudio durante a reprodução. Consulte <i>Alteração do idioma do áudio durante a reprodução (Múltiplos áudios)</i> na página 32. |
| 6 | | Alternar entre idiomas de legenda durante a reprodução. Consulte <i>Alteração do idioma da legenda durante a reprodução (Múltiplas legendas)</i> na página 32. |
| 7 | | Alternar entre ângulos de visão durante a reprodução. Consulte <i>Alteração do ângulo de visão durante a reprodução (Múltiplos ângulos)</i> na página 32. |

Reprodução de imagens em movimento

<p>8</p> 	<p>Ativar a saída de áudio ao reproduzir discos de vídeo gravados com áudio LPCM. Consulte <i>Seleção da saída de áudio</i> na página 32. Alternando entre as saídas de áudio estéreo e monoauricular ao reproduzir discos de Vídeo CD.</p>	<p>15</p> 	<p>Pular para outro título. Selecionar uma pasta durante a reprodução de arquivos DivX.</p>
<p>9</p> 	<p>Iniciar a função de busca. Consulte <i>Buscando a parte que você deseja reproduzir</i> na página 31. Consulte <i>Seleção de arquivos na lista de nomes de arquivo</i> na página 33. Visualizar os menus do iPod. Consulte <i>Reprodução de vídeos do iPod</i> na página 29 e <i>Procura de um vídeo/música no iPod</i> na página 30.</p>	<p>16</p> 	<p>Reduzir a velocidade da reprodução em quatro passos, durante a reprodução em slow motion no Vídeo CD.</p>
<p>10</p> 	<p>Pausar a reprodução. Retornar à reprodução normal enquanto em pausa, em slow motion ou reprodução quadro a quadro.</p>	<p>17</p> 	<p>Mover para frente um quadro por vez durante a reprodução. Consulte <i>Reprodução de quadro a quadro</i> na página 31. Toque e segure por mais de dois segundos para reduzir a velocidade da reprodução. Aumentar a velocidade da reprodução em quatro passos, durante a reprodução em slow motion no DVD Vídeo/ Víde CD.</p>
<p>11</p> 	<p>Visualizar o menu do DVD durante a reprodução do DVD. Consulte <i>Operação do menu DVD</i> na página 27.</p>	<p>18</p> 	<p>Retornar à cena especificada para a qual o DVD atualmente sendo reproduzido foi previamente programado para retornar. Consulte <i>Retorno à cena especificada</i> na página 32.</p>
<p>12</p> 	<p>Retornar ao menu inicial durante a reprodução do DVD.</p>	<p>19</p> 	<p>Reproduzir o vídeo no iPod em ordem aleatória. Consulte <i>Reprodução aleatória (Shuffle)</i> na página 28.</p>
<p>13</p> 	<p>Parar a reprodução. Parando a reprodução no ponto ajustado em Retomada da reprodução. Toque mais uma vez para parar completamente a reprodução do DivX. Consulte <i>Retomada da reprodução (Bookmark)</i> na página 31.</p>	<p>20</p> 	<p>Ativar a função S.Rtrv (Recuperação de som) ao reproduzir um vídeo no iPod. Consulte <i>Utilização da recuperação de som</i> na página 33.</p>
<p>14</p> 	<p>Visualizar os botões de seta para operar o menu do DVD. Consulte <i>Utilização dos botões de seta</i> na página 27.</p>	<p>21</p> 	<p>Conduzir a operação de seu iPod e ouvi-lo utilizando os alto-falantes do veículo. Consulte <i>Operação da função iPod desta unidade no seu iPod</i> na página 28.</p>
<p>15</p> 	<p>Alternar entre tipos de arquivos de mídia para reproduzir em DVD/CD/USB. Consulte <i>Alternando entre tipos de arquivos de mídia</i> na página 27.</p>	<p>22</p>	

Reprodução de imagens em movimento

Reproduzir vídeos

- [1] Insira o disco no slot de carregamento com a etiqueta voltada para cima.
A reprodução iniciará automaticamente.
- Um menu pode ser visualizado se você estiver reproduzindo um DVD ou Vídeo CD. Consulte *Operação do menu DVD* na página 27 e *PBC* na página 33.
 - Quando a função de reprodução automática estiver ativada, esta unidade cancelará o menu do DVD e iniciará automaticamente a reprodução a partir do primeiro capítulo do primeiro título. Consulte *Reprodução automática de DVDs* na página 44.
 - Enquanto o iPod estiver conectado a esta unidade, **PIONEER, OK to disconnect** ou ✓ (marca de seleção) será visualizado no iPod.
 - Quando o ícone de fonte não for visualizado, ele poderá ser exibido ao tocar na tela.
 - Desconecte os fones de ouvido do iPod antes de conectá-lo a esta unidade.
 - Dependendo do modelo do iPod ou do tamanho dos dados no iPod, pode haver um atraso para iniciar a reprodução após a conexão.
 - Depois que o iPod for conectado a esta unidade, utilize as teclas do painel sensível ao toque para selecionar o iPod.
 - **No Device** é visualizado ao desconectar o iPod.
 - Se a mensagem for exibida depois de carregar um disco com conteúdo DivX VOD, toque em **Play**.
Consulte *Reprodução de conteúdo DivX® VOD* na página 34.

Ejeção de um disco

Consulte *Ejeção de um disco* na página 17.

Selecionar um capítulo utilizando os botões

- [1] Pressione ◀ ou ▶ (**TRACK/SEEK**).

Avanço rápido ou retrocesso utilizando os botões

- [1] Pressione e segure ◀ ou ▶ (**TRACK/SEEK**).
- O avanço rápido/retrocesso rápido talvez não seja possível, em determinados locais, em alguns discos. Se isso acontecer, a reprodução normal será automaticamente retomada.

- Não insira nada a não ser um DVD-R/RW ou CD-R/RW no slot de carregamento de disco.
- Se a função Bookmark (Marcação) estiver ativada, a reprodução do DVD será retomada do ponto selecionado. Para obter mais detalhes, consulte *Retomada da reprodução (Bookmark)* na página 31.
- Se você tentar executar uma operação, enquanto estiver assistindo a um DVD, talvez ela não possa ser realizada devido à programação no disco. Se isso ocorrer, o ícone ⏸ será visualizado na tela.
- Para garantir uma operação correta, acople o cabo do conector dock do iPod diretamente a esta unidade.
- Enquanto o iPod estiver conectado a esta unidade, ele não poderá ser ligado ou desligado. [■]

Notas

- Este DVD player pode reproduzir um arquivo DivX gravado em CD-R/RW ou DVD-R/RW. (Consulte a seguinte seção quanto aos arquivos que podem ser reproduzidos. Consulte *Arquivos de vídeo DivX* na página 70.)

Introdução às operações de reprodução de som

Você pode ouvir arquivos de som em DVD-R/RW/CD/CD-R/RW/USB/iPod.

CD

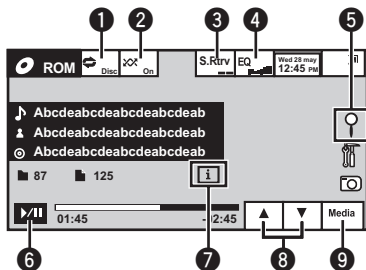

Áudio do iPod

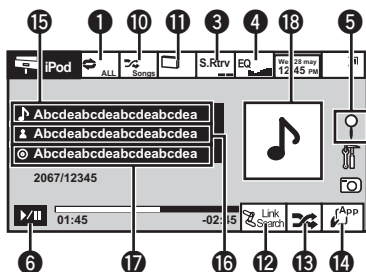

Você pode utilizar esta unidade para controlar um iPod utilizando um cabo (por exemplo, CD-IU50V), que é vendido separadamente.

- Botões do painel sensível ao toque

- | | | |
|---|---------------|---|
| 1 | | Selecionar a série de repetição.
Consulte <i>Repetição da reprodução</i> na página 29. |
| 2 | | Reproduzir músicas em ordem aleatória.
Consulte <i>Reprodução aleatória (Shuffle)</i> na página 28. |
| 3 | S.Rtrv | Ativar a função S.Rtrv (Recuperação de som) ao reproduzir áudio.
Consulte <i>Utilização da recuperação de som</i> na página 33. |

- | | | |
|---|-----------|---|
| 4 | EQ | Alternar as curvas do equalizador.
Consulte <i>Utilização do equalizador</i> na página 37. |
|---|-----------|---|

- | | | |
|---|--|---|
| 5 | | Visualizar uma lista de títulos de faixa/nomes de arquivo para selecionar as músicas em um CD.
Consulte <i>Seleção de faixa na lista de títulos de faixa</i> na página 33.
Visualizar a lista de nomes de arquivo para selecionar os arquivos.
Consulte <i>Seleção de arquivos na lista de nomes de arquivo</i> na página 33.
Visualizar os menus do iPod.
Consulte <i>Procura de um vídeo/ música no iPod</i> na página 30. |
|---|--|---|

- | | | |
|---|--|--------------------------------|
| 6 | | Pausar e iniciar a reprodução. |
|---|--|--------------------------------|

- | | | |
|---|----------|---|
| 7 | i | Ativar as informações de texto a serem visualizadas nesta unidade ao reproduzir arquivos MP3/WMA/AAC. |
|---|----------|---|

- | | | |
|---|--|-----------------------|
| 8 | | Selecionar uma pasta. |
|---|--|-----------------------|

- | | | |
|---|--------------|--|
| 9 | Media | Alternar entre tipos de arquivos de mídia em um DVD/CD/USB.
Consulte <i>Alternando entre tipos de arquivos de mídia</i> na página 27. |
|---|--------------|--|

- | | | |
|----|--|---|
| 10 | | Reproduzir as músicas no iPod em ordem aleatória.
Consulte <i>Reprodução aleatória (Shuffle)</i> na página 28. |
|----|--|---|

Reprodução de áudio

11



Alterar a velocidade de reprodução do audiobook no iPod.
Consulte *Alteração da velocidade do audiobook* na página 33.

12



Alternar para o modo de busca por link para reproduzir as músicas relacionadas à música atualmente sendo reproduzida no iPod.
Consulte *Visualização de listas relacionadas à música atualmente sendo reproduzida (Busca por link)* na página 34.

13



Reproduzir todas as músicas no iPod em ordem aleatória.
Consulte *Reprodução de todas as músicas em ordem aleatória (Shuffle todas)* na página 29.

14



Conduzir a operação de seu iPod e ouvi-lo utilizando os alto-falantes do veículo.
Consulte *Operação da função iPod desta unidade no seu iPod* na página 28.

• Informações de texto

15



Visualizar a lista de **Songs** no iPod.
Consulte *Busca de um vídeo/música por categoria* na página 30.

16



Visualizar a lista de **Artists** no iPod.
Consulte *Busca de um vídeo/música por categoria* na página 30.

17



Visualizar a lista de **Albums** no iPod.
Consulte *Busca de um vídeo/música por categoria* na página 30.

• Display de trabalho artístico

18

Iniciar **Album Link Search** no seu iPod ao tocar no display de trabalho artístico.
Consulte *Visualização de listas relacionadas à música atualmente sendo reproduzida (Busca por link)* na página 34.

Reproduzir som

- 1 Insira o disco no slot de carregamento com a etiqueta voltada para cima.
A reprodução iniciará automaticamente.
- Enquanto o iPod estiver conectado a esta unidade, **PIONEER, OK to disconnect** ou ✓ (marca de seleção) será visualizado no iPod.
- Quando o ícone de fonte não for visualizado, ele poderá ser exibido ao tocar na tela.
- Desconecte os fones de ouvido do iPod antes de conectá-lo a esta unidade.
- Dependendo do modelo do iPod ou do tamanho dos dados no iPod, pode haver um atraso para iniciar a reprodução após a conexão.
- Depois que o iPod for conectado a esta unidade, utilize as teclas do painel sensível ao toque para selecionar o iPod.
- **No Device** é visualizado ao desconectar o iPod.

Ejeção de um disco

Consulte *Ejeção de um disco* na página 17.

Selecionar uma faixa utilizando os botões

- 1 Pressione ◀ ou ▶ (**TRACK/SEEK**).

Avanço rápido ou retrocesso utilizando os botões

- 1 Pressione e segure ◀ ou ▶ (**TRACK/SEEK**).

Notas

- Ao reproduzir arquivos gravados como VBR (Taxa de bit variável), o tempo de reprodução não será exibido corretamente se as operações de avanço rápido e retrocesso forem utilizadas.
- Para garantir uma operação correta, acople o cabo do conector dock do iPod diretamente a esta unidade.
- Enquanto o iPod estiver conectado a esta unidade, ele não poderá ser ligado ou desligado.
- Se os caracteres gravados no disco não forem compatíveis com esta unidade, eles não serão visualizados.
- As informações de texto podem não ser corretamente visualizadas dependendo do ambiente de gravação.

Reprodução de áudio

- Você pode desconectar o áudio player portátil USB/memória USB sempre que quiser parar de ouvi-lo.
- O trabalho artístico não é visualizado quando você seleciona **Clock** para o plano de fundo. Para obter detalhes, consulte *Seleção do display de plano de fundo* na página 48. 

Reprodução de imagens estáticas

Introdução às operações de reprodução de imagem estática

Você pode visualizar imagens estáticas salvas em CD-R/RW/USB.

CD

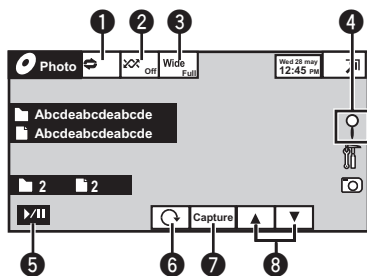

Quando reproduzir um disco contendo uma combinação de vários tipos de arquivos de mídia

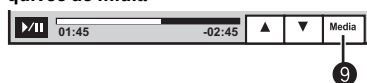

Ao carregar um CD-R/RW/USB contendo arquivos de imagem JPEG, esta unidade iniciará uma apresentação de slides a partir da primeira pasta/imagem no disco/dispositivo. O player exibirá as imagens de cada pasta no CD-R/RW em ordem alfabética por nome de arquivo.

A tabela a seguir exibe os controles para a visualização de uma apresentação de slides.

- Botões do painel sensível ao toque
Toque em qualquer um dos seguintes botões do painel sensível ao toque para selecionar a função a ser ajustada.

1		Selecionar a série de repetição. Consulte <i>Repetição da reprodução</i> na página 29.
2		Reproduzir arquivos em ordem aleatória. Consulte <i>Reprodução aleatória (Shuffle)</i> na página 28.

3		Alteração do modo de tela Consulte <i>Alteração do modo de tela widescreen</i> na página 35.
4		Visualizar a lista de nomes de arquivo para selecionar os arquivos. Consulte <i>Seleção de arquivos na lista de nomes de arquivo</i> na página 33.
5		Iniciar ou pausar a apresentação de slides.
6		Girar a imagem exibida a 90° no sentido horário
7		Capturar uma imagem em arquivos JPEG. Consulte <i>Captura de uma imagem em arquivos JPEG</i> na página 34.
8		Selecionar uma pasta.
9		Alternar entre tipos de arquivos de mídia. Consulte <i>Alternando entre tipos de arquivos de mídia</i> na página 27.

Reprodução de imagens estáticas

- 1 Insira o disco no slot de carregamento com a etiqueta voltada para cima.
A reprodução iniciará automaticamente.
- Quando o ícone de fonte não for visualizado, ele poderá ser exibido ao tocar na tela.

Ejeção de um disco

Consulte *Ejeção de um disco* na página 17.

Selecionar um arquivo utilizando os botões

- 1 Pressione ◀ ou ▶ (TRACK/SEEK).

Pesquisa rápida de arquivos

- 1 Pressione e segure ◀ ou ▶ (TRACK/SEEK).
- Você pode pesquisar 10 arquivos JPEG por vez.

Notas

- Esta unidade pode reproduzir um arquivo JPEG gravado em CD-R/RW/dispositivo de armazenamento USB. (Consulte a seguinte seção quanto aos arquivos que podem ser reproduzidos. Consulte *Arquivos de imagens JPEG* na página 70.)
- A reprodução é realizada seguindo a ordem do número dos arquivos. As pastas que não têm arquivos são puladas. (Se a pasta **01** (ROOT) não tiver arquivos, a reprodução começará com a pasta **02**.)

Introdução à reprodução de imagens estáticas como uma operação de apresentação de slides

Você pode visualizar imagens estáticas salvas em CD-R/RW/USB como uma apresentação de slides enquanto estiver ouvindo outra fonte.

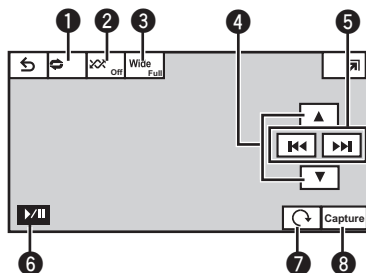

A tabela a seguir mostra os controles para a visualização de uma apresentação de slides.

- ① Botões do painel sensível ao toque
Toque em qualquer um dos seguintes botões do painel sensível ao toque para selecionar a função a ser ajustada.

①		Selecionar a série de repetição. Consulte <i>Repetição da reprodução</i> na página 29.
②		Reproduzir arquivos em ordem aleatória. Consulte <i>Reprodução aleatória (Shuffle)</i> na página 28.

③		Alteração do modo de tela. Consulte <i>Alteração do modo de tela widescreen</i> na página 35.
④		Selecionar uma pasta.
⑤		Selecionar um arquivo.
⑥		Iniciar ou pausar a apresentação de slides.
⑦		Girar a imagem exibida a 90° no sentido horário.
⑧		Capturar uma imagem em arquivos JPEG. Consulte <i>Captura de uma imagem em arquivos JPEG</i> na página 34.

1 Inicie a apresentação de slides enquanto estiver ouvindo outra fonte.

Consulte *Operações comuns para ajustes do menu/listas* na página 17.



Visualizar imagens estáticas como uma apresentação de slides.

2 Selecione o dispositivo contendo os arquivos que você deseja visualizar.

- **Disc** – DVD player incorporado
- **USB** – USB
- Para cancelar a busca, toque em **Cancel**.

Nota

Quando o disco ou fonte USB for selecionado, esta unidade não poderá visualizar imagens estáticas no disco/USB como uma apresentação de slides.

Instruções detalhadas

Armazenamento e chamada das emissoras da memória

Você pode facilmente armazenar até seis emissoras programadas para cada banda.

1 Visualize a tela programada.

Consulte *Introdução às operações do sintonizador* na página 18.

A tela programada é visualizada no display.

2 Toque e segure um dos botões de sintonia de emissora programada para armazenar a frequência selecionada na memória.

A frequência da emissora de rádio selecionada terá sido armazenada na memória.

3 Toque em um dos botões de sintonia de emissora programada para selecionar a emissora desejada.

Armazenamento das frequências mais fortes de transmissão

A BSM (Memória das melhores emissoras) armazena automaticamente as seis emissoras mais fortes na ordem de intensidade do sinal. O armazenamento das frequências de transmissão com BSM pode substituir as frequências de transmissão salvas utilizando os botões de sintonia de emissora programada.

1 Visualize a tela programada.

Consulte *Introdução às operações do sintonizador* na página 18.

A tela programada é visualizada no display.

2 Toque em BSM para ativar BSM.

As seis frequências mais fortes de transmissão são armazenadas nos botões de sintonia de emissora programada na ordem da intensidade do sinal.

- Para cancelar o processo de armazenamento, toque em **Cancel**. 

Sintonia em sinais fortes

A sintonia por busca local permite que você sintonize apenas as emissoras de rádio com sinais suficientemente fortes para uma boa recepção.

FM: desativado — 

AM: desativado — 

O ajuste de nível mais alto permite a recepção apenas das emissoras com sinais mais fortes, enquanto os níveis mais baixos permitem a recepção das emissoras com sinais mais fracos. 

Alternando entre tipos de arquivos de mídia

Ao reproduzir um disco que contém uma variedade de tipos de arquivo de mídia, como DivX e MP3, você poderá alternar entre os tipos de arquivo de mídia a serem reproduzidos.

No caso de DVD-R/RW/ROM, esta unidade não permite a reprodução de dados de áudio (CD-DA) ou arquivos de imagens JPEG.

CD [Dados de áudio (CD-DA)]—**Music/ROM** (Áudio compactado)—**Video** (Arquivos de vídeo DivX)—**Photo** (Arquivos de imagem JPEG) 

Operação do menu DVD

(Funções do DVD Vídeo)

Alguns DVDs permitem que você selecione o conteúdo do disco utilizando um menu.

Utilização dos botões de seta

1 Visualize os botões de seta para operar o menu do DVD.

Consulte *Reprodução de imagens em movimento* na página 19.

Instruções detalhadas

2 Seleccione o item de menu desejado.

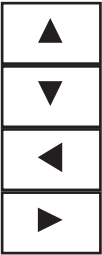
	Selecionar o item de menu desejado.
	Iniciar a reprodução a partir do item de menu selecionado.
Touch	Operar o menu do DVD ao tocar diretamente no item de menu.

- Ao operar o menu do DVD tocando diretamente no item de menu, toque no ícone para operar.

Key	Retornar ao display normal de vídeo em DVD.
	Visualizar botões de seta.

- A maneira de visualizar o menu difere dependendo do disco.
- Essa função pode não funcionar adequadamente, dependendo do conteúdo nos discos DVD. Nesse caso, use as teclas do painel sensível ao toque para operar o menu do DVD. 

Operação da função iPod desta unidade no seu iPod

Você poderá ouvir o som dos aplicativos iPod usando os alto-falantes do carro, quando **App Mode** for selecionado.

Esta função não é compatível com os seguintes modelos de iPod:

- iPod nano da primeira geração
- iPod da quinta geração

O modo APP é compatível com os seguintes modelos de iPod.

- iPhone 4 (versão de software 4.1 ou posterior)
- iPhone 3GS (versão de software 4.1 ou posterior)
- iPhone 3G (versão de software 4.1 ou posterior)
- iPhone (versão de software 3.1.3 ou posterior)
- iPod touch da quarta geração (versão de software 4.1 ou posterior)
- iPod touch da terceira geração (versão de software 4.0 ou posterior)
- iPod touch da segunda geração (versão de software 4.0 ou posterior)
- iPod touch da primeira geração (versão de software 3.1.3 ou posterior)

1 Alterne o modo de controle para App Mode.

Consulte *Introdução às operações de reprodução de vídeo* na página 19.

Consulte *Introdução às operações de reprodução de som* na página 22.

2 Opere o iPod conectado para selecionar um vídeo/música e reproduzir.

Nota

As funções a seguir continuarão acessíveis na unidade mesmo que o modo de controle seja definido como **App Mode**.

- Pausa
- Avanço/retrocesso rápido
- Ajuste de sintonia para cima/para baixo
- Mudança para um capítulo posterior/anterior 

Reprodução aleatória (Shuffle)

Vídeos/músicas do iPod podem ser reproduzidos em ordem aleatória.

- **Songs** – Reproduz vídeos/músicas na lista selecionada em ordem aleatória.
- **Albums** – Reproduz vídeos/músicas de um álbum selecionado em ordem aleatória.

Instruções detalhadas

- **Folder** – Reproduz músicas/faixas na pasta selecionada em ordem aleatória.
- **Disc** – Reproduz músicas/faixas no disco selecionado em ordem aleatória.
- **On** – Reproduz arquivos em ordem aleatória dentro da série de repetição, **Folder** e **Disc**.
- **Off** – Cancela a reprodução aleatória.

Reprodução de todas as músicas em ordem aleatória (Shuffle todas)

(Funções do iPod)

Este método reproduz todas as músicas no iPod aleatoriamente.

Repetição da reprodução

- **Disc** – Reproduz o disco atual
 - **Chapter** – Repete o capítulo atual
 - **Title** – Repete o título atual
 - **Track** – Repete a faixa atual
 - **File** – Repete o arquivo atual
 - **Folder** – Repete a pasta atual
 - **One** – Repete apenas o vídeo/música/faixa atual
 - **All** – Repete todos os vídeos/músicas na lista selecionada no iPod e todos os arquivos no USB
- Essa função não pode ser operada durante a reprodução de Vídeo CD com o recurso PBC (Controle de reprodução).
 - Se você executar a busca por capítulo, avanço rápido/retrocesso, reprodução quadro a quadro ou reprodução em slow motion, a reprodução com repetição será interrompida.
 - Ao reproduzir discos com áudio compactado e dados de áudio (CD-DA), a reprodução com repetição será executada no tipo de dados atualmente sendo reproduzido, mesmo se **Disc** estiver selecionado.

- Se você selecionar outra pasta durante a reprodução com repetição, a série de reprodução com repetição mudará para **Disc**. Se você selecionar a fonte USB, a série de reprodução com repetição mudará para **All**.
- Se você executar a busca por faixa ou o avanço rápido/retrocesso durante **File**, a série de reprodução com repetição mudará para **Folder**.
- Se você executar a busca por título/capítulo ou o avanço/retrocesso rápido durante **Chapter**, a série de reprodução com repetição mudará para **Disc**.
- Se você executar a busca por faixa ou o avanço rápido/retrocesso durante **Track**, a série de reprodução com repetição mudará para **Disc**.
- Quando **Folder** for selecionado, não será possível reproduzir uma subpasta dessa pasta.

Reprodução de vídeos do iPod

(Funções do iPod)

Esta unidade poderá reproduzir vídeos, se um iPod com recursos de vídeo estiver conectado.

- Esta unidade pode reproduzir “Filmes”, “Vídeos de música”, “Podcasts de vídeo” e “Shows de TV” descarregados do iTunes Store.
- Altere o ajuste de vídeo no iPod para que o iPod possa transmitir vídeos em um dispositivo externo, antes de visualizar a tela do vídeo.

1 Visualize os menus do iPod.

Consulte *Reprodução de imagens em movimento* na página 19.

2 Alterne para o modo de vídeo do iPod.



Alternar para o modo de vídeo do iPod.

Instruções detalhadas

3 Reproduza o vídeo no iPod.

- Se você quiser alternar para o modo de música do iPod, toque no ícone.



Alternar para o modo de música do iPod.



Procura de um vídeo/ música no iPod

(Funções do iPod)

Para facilitar a operação e busca, as operações para controlar um iPod através desta unidade têm como propósito serem as mais próximas possíveis das operações do iPod.

Busca de um vídeo/música por categoria

1 Visualize os menus do iPod.

Consulte *Reprodução de imagens em movimento* na página 19.

Consulte *Reprodução de áudio* na página 22.

2 Toque em uma das categorias na qual deseja pesquisar um vídeo/música.

- **Video Playlists** (Listas de reprodução de vídeo)
- **Movies** (Filmes)
- **Music Videos** (Vídeos de música)
- **Video Podcasts** (Podcasts de vídeo)
- **TV Shows** (Shows de TV)
- **Playlists** (Listas de reprodução)
- **Artists** (artistas)
- **Albums** (álbuns)
- **Songs** (músicas)
- **Podcasts** (Podcasts)
- **Genres** (estilos)
- **Composers** (compositores)
- **Audiobooks** (Audiobooks)

3 Toque em um título da lista que deseja reproduzir.

Repita essa operação até localizar o vídeo/música desejado.

4 Inicie a reprodução da lista selecionada.



Iniciar a reprodução da lista selecionada.

Busca na lista por ordem alfabética

(Funções do iPod)

1 Selecione uma categoria.

Consulte *Busca de um vídeo/música por categoria* nesta página.

2 Alterne para o modo de busca por alfabeto.



Alternar para o modo de busca por alfabeto.

O modo de busca por alfabeto é visualizado.

3 Toque na primeira letra do título do vídeo/música que você está procurando.

Durante a busca, a operação por botões do painel sensível ao toque não estará disponível.

- Para refinar a busca com uma letra diferente, toque em **Cancel**.

4 Toque em um título da lista que deseja reproduzir.

Repita essa operação até localizar a música/vídeo desejado.

5 Inicie a reprodução da lista selecionada.



Iniciar a reprodução da lista selecionada.



Instruções detalhadas

Retomada da reprodução (Bookmark)

(Funções do DVD Vídeo)

Utilizando a função Bookmark (Marcação), você pode retomar a reprodução, a partir de uma cena selecionada, na próxima vez que o disco for carregado.

A cena selecionada será marcada para que, na próxima vez, a reprodução seja retomada a partir desse ponto.

- Para remover a marcação de um disco, toque e segure o botão durante a reprodução.
- A marcação mais antiga é substituída pela nova marcação. 

Reprodução de quadro a quadro

(Funções do DVD Vídeo/Vídeo CD/Arquivo DivX)

Nota

Pode ser que em alguns discos as imagens não sejam nítidas durante a reprodução de quadro a quadro. 

Reprodução em slow motion (câmera lenta)

Notas

- Não há som durante a reprodução em slow motion.
- Pode ser que em alguns discos as imagens não sejam nítidas durante a reprodução em slow motion.
- A reprodução em slow motion inversa não está disponível. 

Buscando a parte que você deseja reproduzir

Você pode usar a função de busca para encontrar a parte que você deseja reproduzir. Em Vídeo DVDs, você pode selecionar **Title** (Título), **Chapter** (Capítulo) ou **10key** (Teclado numérico).

Em Vídeo CDs, você pode selecionar **Track** (Faixa) ou **10key** (Teclado numérico).

- A busca por capítulo não estará disponível quando a reprodução de um disco for interrompida.
- Essa função não pode ser operada durante a reprodução de alguns DVD Vídeos ou Vídeos CD com o recurso PBC (Controle de reprodução).

1 Inicie a função de busca.

Consulte *Reprodução de imagens em movimento* na página 19.

2 Toque na opção de busca desejada (por ex., Chapter).

3 Toque em 0 a 9 para inserir o número desejado.

- Para cancelar os números inseridos, toque em **C**.

4 Inicie a reprodução a partir da parte selecionada.



Registrar os números e iniciar a reprodução.

Nota

Em discos com um menu, você também pode utilizar o menu do DVD para fazer suas seleções. Consulte *Reprodução de imagens em movimento* na página 19. 

Alteração do idioma do áudio durante a reprodução (Múltiplos áudios)

Nos DVDs/arquivos DivX que oferecem reprodução de áudio em diferentes idiomas e diferentes sistemas de áudio, como Dolby Digital, você pode alternar entre idiomas/sistemas de áudio durante a reprodução.

Notas

- Em alguns DVDs, alternar entre idiomas/sistemas de áudio somente poderá ser possível utilizando um display de menu.
- Você também pode alternar entre idiomas/sistemas de áudio utilizando o menu **Video Setup**. Para obter detalhes, consulte *Definição do idioma do áudio* na página 40.
- Dependendo do ajuste, talvez o vídeo não seja reproduzido com o sistema de áudio utilizado para gravar o DVD.
- Você retornará à reprodução normal se alterar **Audio** durante o avanço rápido/retrocesso rápido, pausa ou reprodução em slow motion. 

Alteração do idioma da legenda durante a reprodução (Múltiplas legendas)

Nos DVDs/arquivos DivX com gravações em múltiplas legendas, você pode alternar entre idiomas de legenda durante a reprodução.

Notas

- Em alguns DVDs, alternar entre idiomas de legenda somente poderá ser possível utilizando um display de menu.
- Você também pode alternar entre os idiomas de legendas utilizando o menu **Video Setup**. Para obter detalhes, consulte *Definição do idioma da legenda* na página 40.
- Você retornará à reprodução normal se alterar **Subtitle** durante o avanço rápido/retrocesso rápido, pausa ou reprodução em slow motion. 

Alteração do ângulo de visão durante a reprodução (Múltiplos ângulos)

Nos DVDs com gravações em múltiplos ângulos (tomadas de cenas em vários ângulos), você pode alternar entre os ângulos de visão durante a reprodução.

- Durante a reprodução de uma tomada de cena em múltiplos ângulos, o ícone de ângulo é visualizado. Utilize o menu **Video Setup** para ativar ou desativar o display do ícone de ângulo. Para obter detalhes, consulte *Ajuste do display do DVD em múltiplos ângulos* na página 41.

Nota

Você retornará à reprodução normal se alterar o ângulo de visão durante o avanço rápido/retrocesso rápido, pausa ou reprodução em slow motion. 

Retorno à cena especificada

(Funções do DVD Vídeo)

Essa função não poderá ser usada se uma cena especificada não tiver sido pré-programada no DVD. 

Seleção da saída de áudio

Você pode alternar a saída de áudio durante a reprodução de discos DVD Vídeo gravados com áudio LPCM.

Ao reproduzir CDs de vídeo, você pode alternar entre as saídas de áudio estéreo e monoauricular.

- Essa função não estará disponível quando a reprodução de um disco for interrompida.
- **L+R** – esquerda e direita
- **Left** – esquerda
- **Right** – direita
- **Mix** – mixagem esquerda e direita

Instruções detalhadas

Dependendo do disco e do local da reprodução no disco, a função talvez não possa ser selecionada, indicando que a operação da função não é possível.

PBC

(Funções dos Vídeo CDs)

Durante a reprodução de Vídeo CDs com PBC (Controle de reprodução), **PBC ON** é visualizado.

1 Inicie a função de busca.

Consulte *Reprodução de imagens em movimento* na página 19.

2 Toque em 10key para visualizar o teclado numérico.

3 Toque em 0 a 9 correspondente a um número de menu.

4 Inicie a reprodução a partir da parte selecionada.



Registrar os números e iniciar a reprodução.

Notas

- Você pode visualizar o menu ao tocar em **Return** durante o PBC. Para obter detalhes, consulte as instruções fornecidas com o disco.
- O controle de reprodução (PBC) de um Vídeo CD não pode ser cancelado.
- Durante a reprodução de Vídeo CDs com PBC (Controle de reprodução), não é possível selecionar a série de reprodução com repetição nem utilizar a função de busca.

Seleção de faixas na lista de títulos de faixa

Você pode selecionar faixas para reprodução utilizando a lista de títulos de faixa que é uma lista de faixas gravadas em um disco.

1 Visualize a lista de títulos de faixa.

Consulte *Reprodução de áudio* na página 22.

2 Toque no título da faixa favorita.

A seleção começará a ser reproduzida.

Seleção de arquivos na lista de nomes de arquivo

(Função para áudio compactado/DivX/JPEG)

A lista de nomes de arquivo permite que você veja a lista de nomes de arquivo (ou nomes de pasta) e selecione um deles para reprodução.

1 Visualize a lista de nomes de arquivo (ou nomes de pasta).

Consulte *Reprodução de áudio* na página 22.

Consulte *Introdução às operações de reprodução de imagem estática* na página 25.

2 Toque no nome do arquivo favorito (ou nome da pasta).

- Quando tiver selecionado uma pasta, uma lista de nomes de arquivos (ou de pastas) será visualizada nela. Repita essa operação para selecionar o nome do arquivo desejado.
- Se a pasta **01** (ROOT) não tiver arquivos, a reprodução começará com a pasta **02**.

3 Inicie a reprodução da lista selecionada.



Iniciar a reprodução da lista selecionada.

Utilização da recuperação de som

Aprimora automaticamente o áudio compactado e restaura um som rico.

Desativado —

- é mais eficiente do que .

Alteração da velocidade do audiobook

(Funções do iPod)

- — Reprodução a uma velocidade mais rápida do que a normal

Instruções detalhadas

- ■■■ – Reprodução na velocidade normal
- ■■ – Reprodução a uma velocidade mais lenta do que a normal 

Visualização de listas relacionadas à música atualmente sendo reproduzida (Busca por link)

(Funções do iPod)

1 Inicie Link Search.

Consulte *Introdução às operações de reprodução de som* na página 22.

2 Toque em uma das categorias na qual deseja reproduzir.

- **Artist** – Exibe uma lista de álbuns do artista atualmente sendo reproduzido.
- **Album** – Exibe uma lista de músicas do álbum atualmente sendo reproduzido.
- **Genre** – Exibe uma lista de álbuns do estilo atualmente sendo reproduzido.
- Para cancelar a busca, toque em **Cancel**.

3 Toque em um título da lista que deseja reproduzir.

4 Inicie a reprodução da lista selecionada.



Iniciando a reprodução da lista selecionada.



Reprodução de conteúdo DivX® VOD

Alguns conteúdos DivX VOD (vídeo sob demanda) só podem ser reproduzidos por um determinado número de vezes. Quando você carrega um disco contendo esse tipo de conteúdo, o número restante de vezes que ele poderá ser reproduzido é mostrado na tela. Você pode então decidir se irá ou não reproduzir o disco.

- Se não houver um limite para o número de vezes que o conteúdo DivX VOD pode ser

visualizado, você poderá carregar o disco no player e reproduzir o conteúdo quantas vezes quiser e nenhuma mensagem será exibida.

- Você pode confirmar o número de vezes que o conteúdo pode ser reproduzido verificando a mensagem exibida após **Remaining Views**.

Importante

- Para reproduzir conteúdo DivX VOD nesta unidade, você primeiro precisa registrar a unidade junto ao seu provedor de conteúdo DivX VOD. Para obter detalhes sobre o seu código de registro, consulte *Visualização do código de registro DivX® VOD* na página 43.
- O conteúdo DivX VOD é protegido pelo sistema DRM (Digital Rights Management). O sistema limita a reprodução de conteúdo de equipamentos específicos e registrados.

● **Se a mensagem for exibida depois de carregar um disco com conteúdo DivX VOD, toque em Play.**

A reprodução de conteúdo DivX VOD será iniciada.

- Para pular para o próximo arquivo, toque em **Next Play**.
- Se você não quiser reproduzir o conteúdo DivX VOD, toque em **Stop**. 

Captura de uma imagem em arquivos JPEG

Dados de imagem podem ser capturados para que sejam utilizados como papel de parede. Imagens podem ser armazenadas nesta unidade e chamadas da memória facilmente.

- Apenas uma imagem pode ser armazenada nesta unidade. Imagens antigas são substituídas pelas novas.

1 **Pause a apresentação de slides quando a imagem desejada for visualizada.**

Consulte *Introdução às operações de reprodução de imagem estática* na página 25.

Consulte *Introdução à reprodução de imagens estáticas como uma operação de apresentação de slides* na página 26.

Instruções detalhadas

2 Capture a imagem.

Consulte *Introdução às operações de reprodução de imagem estática* na página 25.

Consulte *Introdução à reprodução de imagens estáticas como uma operação de apresentação de slides* na página 26.

3 Quando Do you save this image? for visualizado, toque em Yes.

Enquanto estiver armazenando a imagem nesta unidade, **Saving the image Don't switch off the battery.** será visualizado. Depois de concluído, **Image saved.** será visualizado.

- Para cancelar o processo de armazenamento, toque em **No.**

Alteração do modo de tela widescreen

Você pode selecionar um modo desejado para ampliar uma imagem 4:3 a uma imagem 16:9.

1 Visualize o modo de tela.

Consulte *Introdução às operações de reprodução de vídeo* na página 19.

Consulte *Introdução às operações de reprodução de imagem estática* na página 25.

Consulte *Introdução à reprodução de imagens estáticas como uma operação de apresentação de slides* na página 26.

2 Toque no ajuste de modo amplo desejado.

Full (Total)

Uma imagem 4:3 é ampliada somente na direção horizontal, oferecendo uma imagem de TV 4:3 (imagem normal) sem omissões.

Just (Exata)

A imagem é ampliada um pouco no centro e a quantidade de ampliação aumenta horizontalmente para as extremidades, permitindo que você aprecie uma imagem 4:3 sem perceber qualquer disparidade até mesmo em uma tela widescreen.

Cinema (Cinema)

A imagem é ampliada na mesma proporção que **Full** ou **Zoom** na direção horizontal e em uma proporção intermediária entre **Full** e **Zoom** na direção vertical; ideal para uma imagem no tamanho de cinema (imagem de tela widescreen) em que as legendas ficam de fora.

Zoom (Zoom)

Uma imagem 4:3 é ampliada na mesma proporção tanto vertical quanto horizontalmente; ideal para uma imagem no tamanho de cinema (imagem de tela widescreen).

Normal (Normal)

Uma imagem 4:3 é visualizada como ela realmente é, não proporcionando a você qualquer sentido de disparidade, uma vez que suas proporções são as mesmas que as da imagem normal.

Notas

- Você não pode operar essa função enquanto estiver dirigindo.
- Ajustes diferentes podem ser memorizados para cada fonte de vídeo.
- Quando o vídeo for visualizado em um modo de tela widescreen, que não corresponde à sua relação do aspecto original, ele poderá aparecer diferente.
- Lembre-se de que utilizar o recurso de modo amplo deste sistema para propósitos de visualização comercial ou pública pode constituir uma violação aos direitos do autor protegidos pela Lei de Direitos Autorais.
- A imagem do vídeo aparecerá com imperfeições quando visualizada no modo **Cinema** ou **Zoom.**

Introdução às operações do menu

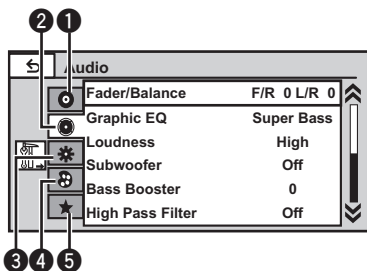

1 Visualize os menus.

Consulte *Operações comuns para ajustes do menu/listas* na página 17.

2 Toque em qualquer um dos seguintes botões do painel sensível ao toque para selecionar o menu a ser ajustado.

- Botões do painel sensível ao toque

1



Menu de configuração de vídeo
Consulte *Ajuste do DVD player* na página 40.

2



Menu de função de áudio
Consulte *Ajustes de áudio* na próxima página.

3



Menu do sistema
Consulte *Ajustes do sistema* na página 44.

4



Menu de entretenimento
Consulte *Ajustes de entretenimento* na página 48.

5



Menu personalizado
Você pode escolher os menus dentro de cada menu (Menu de função de áudio, etc.) e registrá-los no menu personalizado.
Consulte *Personalização de menus* na página 49.

Notas

- Você poderá visualizar o menu **Video Setup** quando uma fonte **Disc** ou **USB** estiver selecionada.

- Se você iniciar o menu **Video Setup**, a reprodução será interrompida.
- Não é possível visualizar o menu de função Áudio quando a função Emudecer/Atenuação está ativada ou um arquivo JPEG está sendo reproduzido. ■

Operações do menu

Ajustes de áudio

Nota

Ao selecionar FM como a fonte, você não pode alternar para **Source Level Adjuster**.

Utilização do ajuste de fader/ equilíbrio

Você pode modificar o ajuste do potenciômetro/equilíbrio de modo a fornecer um ambiente sonoro ideal para todas as pessoas que estiverem no veículo.

1 Visualize o menu de função de áudio.

Consulte *Introdução às operações do menu* na página anterior.

2 Toque em Fader/Balance no menu de funções de áudio.

3 Toque em ▲ ou ▼ para ajustar o equilíbrio dos alto-falantes dianteiros/traseiros.

Faixa: **Front:15** a **Rear:15**

- Selecione **F/R: 0 L/R: 0** ao utilizar apenas dois alto-falantes.
- O equilíbrio dos alto-falantes dianteiros/traseiros não poderá ser ajustado, quando o ajuste da saída traseira for **Subwoofer**. Consulte *Ajuste da saída traseira e do controlador do subwoofer* na página 44.

4 Toque em ◀ ou ▶ para ajustar o equilíbrio dos alto-falantes da esquerda/da direita.

Faixa: **Left:15** a **Right:15**

Utilização do equalizador

O equalizador permite que você ajuste a equalização, de forma que atenda às características acústicas no interior do veículo, conforme desejado.

Chamada das curvas do equalizador da memória

Existem sete curvas do equalizador armazenadas que podem ser facilmente chamadas da

memória a qualquer momento. A seguir está uma lista das curvas do equalizador:

Display	Curva do equalizador
Powerful	Potente
Natural	Natural
Vocal	Vocal
Custom1	Personalizada 1
Custom2	Personalizada 2
Flat	Plana
Super Bass	Ultrabaixo

- **Custom1** e **Custom2** correspondem a curvas do equalizador ajustadas.
- Quando **Flat** for selecionado, não será feito nenhum acréscimo ou correção no som. Isso é útil para verificar o efeito das curvas do equalizador ao alternar entre **Flat** e uma curva do equalizador ajustada.

1 Visualize o menu de função de áudio.

Consulte *Introdução às operações do menu* na página anterior.

2 Toque em Graphic EQ no menu de função de áudio.

3 Toque em ◀ ou ▶ para selecionar o item desejado.

Powerful—Natural—Vocal—Custom1—Custom2—Flat—Super Bass

Ajuste do equalizador gráfico de 5 bandas

Você pode ajustar o nível de cada banda das curvas do equalizador.

- É possível criar uma curva **Custom1** separada para cada fonte. Se você fizer ajustes quando uma curva diferente de **Custom2** for selecionada, os ajustes da curva do equalizador serão gravados em **Custom1**.

Operações do menu

- Uma curva **Custom2**, que é comum para todas as fontes, pode ser criada. Se você fizer ajustes quando a curva **Custom2** estiver selecionada, a curva **Custom2** será atualizada.

1 Visualize o menu de função de áudio.

Consulte *Introdução às operações do menu* na página 36.

2 Toque em Graphic EQ no menu de função de áudio.

3 Toque em ◀ ou ▶ para selecionar o item desejado.

Powerful—Natural—Vocal—Custom1—Custom2—Flat—Super Bass

4 Toque na banda do equalizador a ser ajustada.

5 Toque em ▲ ou ▼ para ajustar o nível da banda do equalizador.

Faixa: +12dB a -12dB

- Você pode então selecionar outra banda e ajustar o nível.

Ajuste da sonoridade

A sonoridade compensa as deficiências das faixas de frequência baixas e altas com volume baixo.

1 Visualize o menu de função de áudio.

Consulte *Introdução às operações do menu* na página 36.

2 Toque em Loudness no menu de funções de áudio.

3 Toque em ◀ ou ▶ para selecionar um nível desejado.

Off (Desativada)—Low (Baixa)—Mid (Média)—High (Alta)

Utilização da saída do alto-falante de graves secundário (subwoofer)

Esta unidade está equipada com uma saída do subwoofer que pode ser ativada ou desativada.

- A frequência de corte e o nível de saída poderão ser ajustados quando a saída do subwoofer estiver ativada.

1 Visualize o menu de função de áudio.

Consulte *Introdução às operações do menu* na página 36.

2 Toque em Subwoofer no menu de funções de áudio.

3 Toque em On ou Off próximo de Subwoofer para ativar ou desativar a saída do subwoofer.

4 Toque em Normal ou Reverse próximo de Phase para selecionar a fase de saída do subwoofer.

5 Toque em ◀ ou ▶ próximo de Level para ajustar o nível de saída do subwoofer.

Faixa: +6 a -24

6 Toque em ◀ ou ▶ próximo de Frequency para selecionar a frequência de corte.

50Hz—63Hz—80Hz—100Hz—125Hz

Apenas as frequências inferiores às que estavam na faixa selecionada serão reproduzidas no subwoofer.

Intensificação de graves

A função Intensificador de graves intensifica o nível de graves do som.

1 Visualize o menu de função de áudio.

Consulte *Introdução às operações do menu* na página 36.

2 Toque em ◀ ou ▶ para selecionar um nível desejado.

Faixa: 0 a +6

Operações do menu

Utilização do filtro de alta frequência

Quando você não quiser que sons baixos da faixa de frequência de saída do subwoofer sejam reproduzidos nos alto-falantes dianteiros ou traseiros, ative o HPF (Filtro de alta frequência). Apenas as frequências superiores às que estavam na faixa selecionada serão emitidas nos alto-falantes dianteiros e traseiros.

1 Visualize o menu de função de áudio.

Consulte *Introdução às operações do menu* na página 36.

2 Toque em ◀ ou ▶ próximo de Frequency para selecionar a frequência de corte.

Off (Desativado)—50Hz—63Hz—80Hz—100Hz—125Hz

Apenas as frequências superiores às que estavam na faixa selecionada serão emitidas nos alto-falantes dianteiros e traseiros.

Ajuste de níveis de fonte

SLA (Ajuste de nível de fonte) permite ajustar o nível de volume de cada fonte para evitar mudanças radicais de volume ao alternar entre as fontes.

- Os ajustes são baseados no nível de volume de FM, que permanece inalterado.

1 Visualize o menu de função de áudio.

Consulte *Introdução às operações do menu* na página 36.

2 Compare o nível de volume de FM com o nível da fonte que deseja ajustar.

3 Toque em Source Level Adjuster no menu de funções de áudio.

4 Toque em ▲ ou ▼ para ajustar o volume da fonte.

Faixa: +4 a -4

Notas

- O nível de volume de AM também pode ser ajustado com essa função.
- O Vídeo CD, CD, áudio compactado e DivX são automaticamente ajustados ao mesmo volume de ajuste de nível de fonte.
- O iPod e o dispositivo de armazenamento USB são ajustados ao mesmo volume de ajuste de nível de fonte automaticamente. ◻

Ajuste do DVD player

Definição do idioma da legenda

Você pode definir um idioma de legenda desejado. Quando disponível, as legendas serão visualizadas no idioma selecionado.

1 Exiba o menu Vídeo Setup.

Consulte *Introdução às operações do menu* na página 36.

2 Toque em Subtitle Language no menu de configuração de vídeo.

Um menu de idiomas de legenda será visualizado.

3 Toque no idioma desejado.

O idioma da legenda é definido.

- Se você tiver selecionado **Others**, consulte *Quando selecionar Others* nesta página.

Notas

- Se o idioma selecionado não estiver disponível, o idioma especificado no disco será visualizado.
- Você também pode alternar entre os idiomas de legenda ao tocar no ícone durante a reprodução. (Consulte *Reprodução de imagens em movimento* na página 19.)
- O ajuste definido aqui não será afetado mesmo que o idioma da legenda seja alterado durante a reprodução usando **Subtitle**.

Quando selecionar Others

Um display para a entrada do código de idioma é visualizado ao selecionar **Others**. Consulte *Tabela de códigos de idiomas para o DVD* na página 76.

1 Toque em 0 a 9 para inserir o código do idioma.

- Para cancelar os números inseridos, toque em **C**.

2 Registre o código.



Registrar o código.

Definição do idioma do áudio

Você pode definir um idioma de áudio preferido.

1 Visualize o menu de configuração de vídeo.

Consulte *Introdução às operações do menu* na página 36.

2 Toque em Audio Language no menu de configuração de vídeo.

Um menu de idiomas de áudio será visualizado.

3 Toque no idioma desejado.

Um idioma de áudio é definido.

- Se você tiver selecionado **Others**, consulte *Quando selecionar Others* nesta página.

Notas

- Se o idioma selecionado não estiver disponível, o idioma especificado no disco será utilizado.
- Você também pode alternar entre os idiomas de áudio ao tocar em **Audio** durante a reprodução. (Consulte *Reprodução de imagens em movimento* na página 19.)
- O ajuste definido aqui não será afetado mesmo que o idioma do áudio seja alternado durante a reprodução utilizando **Audio**.

Definição do idioma do menu

Você pode definir o idioma preferido para os displays de menus gravados em um disco.

1 Visualize o menu de configuração de vídeo.

Consulte *Introdução às operações do menu* na página 36.

Operações do menu

2 Toque em Menu Language no menu de configuração de vídeo.

Um menu de idiomas de menu será visualizado.

3 Toque no idioma desejado.

Um idioma de menu é definido.

- Se você tiver selecionado **Others**, consulte *Quando selecionar Others* na página anterior.

Nota

Se o idioma selecionado não estiver disponível, o idioma especificado no disco será visualizado.

Ajuste do display do DVD em múltiplos ângulos

O ícone de ângulo pode ser definido para que seja visualizado nas cenas em que o ângulo pode ser alternado.

1 Visualize o menu de configuração de vídeo.

Consulte *Introdução às operações do menu* na página 36.

2 Toque em Multi Angle no menu de configuração de vídeo para ativar ou desativar o display do ícone de ângulo.

Definição da relação do aspecto

Existem dois tipos de display: um display widescreen com uma relação de largura/altura (relação de aspecto da TV) de 16:9 e um display normal com aspecto de TV de 4:3. Certifique-se de selecionar o aspecto de TV correto para o display conectado à **V OUT**.

- Ao utilizar um display normal, selecione **Letter Box** ou **Pan Scan**. A seleção de **16:9** pode resultar em uma imagem não natural.
- Se você selecionar a relação de aspecto da TV, o display da unidade mudará para a mesma configuração.

1 Visualize o menu de configuração de vídeo.

Consulte *Introdução às operações do menu* na página 36.

2 Toque em TV Aspect no menu de configuração de vídeo para selecionar a relação de aspecto da TV.

Toque várias vezes em **TV Aspect** até visualizar o aspecto da TV desejado no display.

- **16:9** – A imagem de tela ampla (16:9) é visualizada como definida (ajuste inicial)
- **Letter Box** – A imagem tem o formato de uma caixa de letras com faixas pretas nas partes superior e inferior da tela
- **Pan Scan** – A imagem é reduzida nos lados direito e esquerdo da tela

Notas

- Ao reproduzir discos que não especificam **Pan Scan**, o disco será reproduzido com **Letter Box** mesmo se você selecionar o ajuste **Pan Scan**. Confirme se a embalagem do disco tem a marca .
- Em alguns discos, não é possível alterar a relação de aspecto da TV. Para obter detalhes, consulte as instruções do disco.

Ajuste do intervalo da apresentação de slides

É possível visualizar arquivos JPEG como uma apresentação de slides nesta unidade. Nesse ajuste, é possível definir o intervalo entre cada imagem.

1 Visualize o menu de configuração de vídeo.

Consulte *Introdução às operações do menu* na página 36.

2 Toque em Time Per Photo Slide no menu de configuração de vídeo para selecionar o intervalo da apresentação de slides.

Toque várias vezes em **Time Per Photo Slide** até visualizar o ajuste desejado no display.

Operações do menu

- **5sec** – As imagens JPEG são alternadas em intervalos de 5 segundos
- **10sec** – As imagens JPEG são alternadas em intervalos de 10 segundos
- **15sec** – As imagens JPEG são alternadas em intervalos de 15 segundos
- **Manual** – As imagens JPEG são alternadas manualmente

Definição do bloqueio do responsável

Alguns discos DVD Vídeo permitem utilizar o recurso de bloqueio do responsável para impedir que crianças visualizem cenas violentas e destinadas a adultos. Você pode definir o nível de bloqueio do responsável, conforme desejado.

- Quando você tem um nível de bloqueio do responsável definido e reproduz um disco com esse recurso, pode ser que indicações de entrada do número de código sejam visualizadas. Nesse caso, a reprodução começará quando o número de código correto for introduzido.

Definição do número de código e do nível

É necessário registrar um número de código para reproduzir discos com bloqueio do responsável.

1 Visualize o menu de configuração de vídeo.

Consulte *Introdução às operações do menu* na página 36.

2 Toque em Parental no menu de configuração de vídeo.

3 Toque em 0 a 9 para inserir um número de código de quatro dígitos.

- Para cancelar os números inseridos, toque em **C**.

4 Registre o código.



Registrar o código.

O número do código está definido e agora você pode definir o nível.

5 Toque em qualquer um dos números de 1 a 8 para selecionar o nível desejado.

6 Toque em Enter.

O nível de bloqueio do responsável é definido.

- **8** – A reprodução do disco inteiro é possível (ajuste inicial)
- **7 a 2** – A reprodução de discos para crianças e de discos não destinados a adultos é possível
- **1** – A reprodução somente de discos para crianças é possível

Notas

- Recomendamos manter um registro do seu número de código, caso você o esqueça.
- O nível de bloqueio do responsável está armazenado no disco. Procure a indicação de nível escrita na embalagem do disco, no informativo incluído ou no próprio disco. O bloqueio do responsável desta unidade não será possível se o seu nível não estiver armazenado no disco.
- Em alguns discos, o bloqueio do responsável pode estar ativo apenas para determinados níveis de cenas. A reprodução dessas cenas será omitida. Para obter detalhes, consulte o manual de instruções que acompanha o disco.

Alteração do nível

Você pode alterar o nível de bloqueio do responsável definido.

1 Visualize o menu de configuração de vídeo.

Consulte *Introdução às operações do menu* na página 36.

Operações do menu

2 Toque em Parental no menu de configuração de vídeo.

3 Toque em 0 a 9 para inserir o número de código registrado.

4 Registre o código.



Registrar o código.

Assim o número do código está definido e agora é possível alterar o nível.

- Se você inserir um número de código incorreto, o ícone  será visualizado. Toque em **C** e insira o número de código correto.
- Se você esquecer o número de código, consulte *Se você esquecer o número de código* nesta página.

5 Toque em qualquer um dos números de 1 a 8 para selecionar o nível desejado.

6 Toque em Enter.

O novo nível de bloqueio do responsável é definido.

Se você esquecer o número de código

Pressione **RESET**.

Definição do arquivo de legenda DivX

Você pode optar por visualizar ou não legendas externas DivX.

- Legendas DivX serão visualizadas, mesmo quando **Custom** estiver selecionado, se não existir um arquivo de legenda externa DivX.

1 Visualize o menu de configuração de vídeo.

Consulte *Introdução às operações do menu* na página 36.

2 Toque em DivX Subtitle no menu de configuração de vídeo para selecionar o ajuste de legenda desejado.

- **Original** – Exibe as legendas DivX
- **Custom** – Exibe as legendas externas DivX

Notas

- Até 42 caracteres podem ser visualizados em uma linha. Se mais de 42 caracteres estiverem definidos, a linha será quebrada e os caracteres serão visualizados na próxima linha.
- Até 126 caracteres podem ser visualizados em uma tela. Se mais de 126 caracteres estiverem definidos, os caracteres excedentes não serão visualizados.

Visualização do código de registro DivX® VOD

Para reproduzir conteúdo DivX VOD (vídeo sob demanda) nesta unidade, primeiro a unidade precisa ser registrada junto a um provedor de conteúdo DivX VOD. Para fazer o registro, gere um código de registro DivX VOD e envie ao provedor.

- Anote o código, pois você precisará dele ao registrar sua unidade com o provedor de DivX VOD.

1 Visualize o menu de configuração de vídeo.

Consulte *Introdução às operações do menu* na página 36.

2 Toque em DivX VOD no menu de configuração de vídeo.

Registration Code e **Deregistration Code** é visualizado.

3 Toque em Registration Code.

Seu código de registro é visualizado.

Visualização do código de cancelamento de registro (desativação)

Se seu dispositivo já estiver registrado, cancele seu registro (desative-o) inserindo o código de cancelamento de registro (desativação).

Operações do menu

1 Visualize o menu de configuração de vídeo.

Consulte *Introdução às operações do menu* na página 36.

2 Toque em DivX VOD no menu de configuração de vídeo.

3 Toque em Deregistration Code.

- Para cancelar o registro, toque em **Cancel**.

4 Toque em OK.

O cancelamento do registro está concluído.

Reprodução automática de DVDs

Quando um DVD com um menu de DVD for inserido, esta unidade cancelará automaticamente o menu e iniciará a reprodução a partir do primeiro capítulo do primeiro título.

- Alguns DVDs podem não funcionar corretamente. Se essa função não for completamente operada, desative-a e inicie a reprodução.

1 Visualize o menu de configuração de vídeo.

Consulte *Introdução às operações do menu* na página 36.

2 Toque em DVD Auto Play para ativar a reprodução automática.

- Para desativar a reprodução automática, toque novamente em **DVD Auto Play**.

Ajustes do sistema

Ativação do ajuste auxiliar

Ative este ajuste ao utilizar um dispositivo auxiliar conectado a esta unidade.

1 Visualize o menu do sistema.

Consulte *Introdução às operações do menu* na página 36.

2 Toque em AUX Input no menu do sistema para ativar ou desativar AUX Input.

Ajuste da entrada AV

Ative esse ajuste ao utilizar um componente de vídeo externo conectado a esta unidade.

1 Visualize o menu do sistema.

Consulte *Introdução às operações do menu* na página 36.

2 Toque em AV Input no menu do sistema para ativar ou desativar AV Input.

Ajuste da saída traseira e do controlador do subwoofer

Os condutores do alto-falante traseiro desta unidade podem ser conectados ao alto-falante de faixa total (**Full**) ou subwoofer (**Subwoofer**). Se você alterar a configuração do alto-falante traseiro para **Subwoofer**, poderá conectar o condutor diretamente a um subwoofer sem utilizar um amplificador auxiliar.

- Quando nenhum subwoofer estiver conectado à saída traseira, selecione **Full** (Alto-falante de faixa total).
- Se os condutores do alto-falante traseiro estiverem conectados a um subwoofer, selecione **Subwoofer**.

A saída traseira desta unidade (saída traseira RCA) pode ser utilizada para conexão de subwoofer (**Subwoofer**) ou alto-falante traseiro (**Rear Speaker**).

Operações do menu

- Quando nenhum subwoofer estiver conectado à saída traseira, selecione **Rear Speaker** (Alto-falante traseiro).
- Quando um subwoofer estiver conectado à saída traseira, selecione **Subwoofer** (Alto-falante de graves secundário).

1 Desligue a unidade.

Consulte *Operações básicas* na página 15.

2 Visualize o menu do sistema.

Consulte *Introdução às operações do menu* na página 36.

3 Toque em **Rear Speaker** no menu do sistema.

4 Toque em **Rear Speaker** para alternar entre a saída do subwoofer ou alto-falante de faixa total.

5 Toque em **Preout** para alternar entre a saída de subwoofer ou alto-falante traseiro.

Notas

- Mesmo se você alterar esse ajuste, não haverá saída a menos que você ative a saída do subwoofer (consulte *Utilização da saída do alto-falante de graves secundário (subwoofer)* na página 38).
- No menu **Áudio**, se você alterar esse ajuste, a saída do subwoofer retornará aos ajustes de fábrica.

Ajuste do passo de sintonia FM

- O passo de sintonia permanece a 50 kHz durante a sintonia manual.

1 Desligue a unidade.

Consulte *Operações básicas* na página 15.

2 Visualize o menu do sistema.

Consulte *Introdução às operações do menu* na página 36.

3 Toque em **FM Step** no menu do sistema para selecionar o passo de sintonia FM.

Toçar em **FM Step** alternará o passo de sintonia FM entre 50 kHz e 100 kHz. O passo de sintonia FM selecionado é visualizado no display.

Ajuste do passo de sintonia AM

O passo de sintonia AM pode ser alternado entre 9 kHz, o passo predefinido, e 10 kHz. Ao utilizar o sintonizador na América do Norte, Central ou do Sul, reajuste o passo de sintonia de 9 kHz (531 a 1 602 kHz permissível) para 10 kHz (530 a 1 640 kHz permissível).

1 Desligue a unidade.

Consulte *Operações básicas* na página 15.

2 Visualize o menu do sistema.

Consulte *Introdução às operações do menu* na página 36.

3 Toque em **AM Step** no menu inicial para selecionar o passo de sintonia AM.

Toçar em **AM Step** alternará o passo de sintonia AM entre 9 kHz e 10 kHz. O passo de sintonia AM selecionado será visualizado no display.

Ativação de emudecimento/atenuação do som

O som deste sistema é automaticamente emudecido ou atenuado quando o sinal do equipamento com a função **Emudecer** é recebido.

- O som deste sistema retorna ao normal quando o emudecimento ou a atenuação é cancelada.

1 Visualize o menu do sistema.

Consulte *Introdução às operações do menu* na página 36.

2 Toque em **Mute/ATT** até visualizar o ajuste desejado.

Toque em **Mute/ATT** até visualizar o ajuste desejado no display.

- **Mute** – Emudecimento

Operações do menu

- **ATT –20dB** – Atenuação (**ATT –20dB** tem um efeito mais forte que **ATT –10dB**)
- **ATT –10dB** – Atenuação
- **Off** – Desativa emudecimento/atenuação do som

Notas

- Quando o som é desativado, **Mute** é visualizado e nenhum ajuste de áudio é possível.
- Quando **ATT** for visualizado, o som é atenuado e nenhum outro ajuste de áudio pode ser feito.
- A operação volta ao normal quando a conexão do telefone é finalizada.

Seleção do idioma de menu

O idioma do menu pode ser selecionado dentre quatro idiomas.

Se as informações de texto, como nome do título, nome do artista ou um comentário estiverem incorporadas em um idioma europeu ou russo, elas também poderão ser visualizadas nesta unidade.

- O idioma pode ser alterado para:
 - Menu do sistema
 - Menu de configuração de vídeo
 - Display na tela
 - Ajuste em vários idiomas para DivX
- Se o idioma incorporado e o ajuste de idioma selecionado não forem os mesmos, as informações de texto poderão não ser exibidas corretamente.
- Alguns caracteres podem não ser visualizados corretamente.
- Para concluir essa operação, desligue e ligue a chave de ignição após o ajuste.

1 Visualize o menu do sistema.

Consulte *Introdução às operações do menu* na página 36.

2 Toque em System Language no menu do sistema para selecionar o idioma desejado.

3 Toque no idioma desejado.

English (Inglês)—**Français** (Francês)—

Español (Espanhol)—**Português** (Português)

Ajuste da câmera com visualização traseira (câmera traseira)



CUIDADO

A Pioneer recomenda o uso de uma câmera que reflita as imagens invertidas do espelho, do contrário, a imagem da tela pode aparecer invertida.

Esta unidade apresenta uma função que é automaticamente alternada para o vídeo da câmera com visualização traseira (**R.C IN**)

quando uma câmera com visualização traseira estiver instalada em seu veículo e a alavanca de mudança for para a posição **REVERSE (R)**. (Para obter mais detalhes, consulte o revendedor.)

- Após definir o ajuste da câmera com visualização traseira, mova a marcha na posição **REVERSE (R)** e confirme se um vídeo da câmera com visualização traseira pode ser exibido no display.
- Se o display for alterado por erro para o vídeo da câmera com visualização traseira, enquanto você estiver dirigindo, altere o ajuste da câmera com visualização traseira.
- Para parar de assistir ao vídeo da câmera com visualização traseira e retornar ao display de fonte, pressione e segure **MUTE**.
- Toque no ícone de fonte **RearView** para visualizar a imagem da câmera com visualização traseira enquanto estiver dirigindo. Toque no ícone de fonte novamente para desativar a câmera com visualização traseira. Para obter detalhes, consulte *Selecionar uma fonte utilizando os botões do painel sensível ao toque* na página 15.

1 Visualize o menu do sistema.

Consulte *Introdução às operações do menu* na página 36.

Operações do menu

2 Toque em Camera Polarity no menu do sistema para selecionar um ajuste apropriado.

- **Battery** – Quando a polaridade do condutor conectado for positiva enquanto a alavanca de mudança estiver na posição **REVERSE (R)**
- **Ground** – Quando a polaridade do condutor conectado for negativa enquanto a alavanca de mudança estiver na posição **REVERSE (R)**
- **Off** – Quando uma câmera com visualização traseira não está conectada a esta unidade

Selecionando o formato de vídeo

Você pode alternar o formato de saída do vídeo de **V OUT** entre NTSC e PAL.

1 Desligue a unidade.

Consulte *Operações básicas* na página 15.

2 Visualize o menu do sistema.

Consulte *Introdução às operações do menu* na página 36.

3 Toque em Video Output Format no menu do sistema para selecionar o formato de saída do vídeo.

PAL—NTSC

Nota

Você pode alternar o formato de saída do vídeo apenas para uma fonte desta unidade.

Ajuste do sinal de vídeo

Ao conectar esta unidade a um equipamento de AV, selecione o ajuste de sinal de vídeo adequado.

- Como esta função é inicialmente definida como **Auto**, a unidade ajusta automaticamente o sinal de vídeo. No entanto, a tela poderá ficar preta ou as imagens talvez não sejam visualizadas corretamente quando **Auto** for selecionado e

a recepção for fraca. Normalmente, selecione o sinal de vídeo apropriado.

1 Visualize o menu do sistema.

Consulte *Introdução às operações do menu* na página 36.

2 Toque em Video Signal Setting no menu de função.

Os itens de **Video Signal Setting** são visualizados.

- **AV** – Ajusta o sinal de vídeo AV
- **AUX** – Ajusta o sinal de vídeo AUX
- **Camera** – Ajusta o sinal de vídeo da câmera

3 Toque em ◀ ou ▶ para selecionar o sinal de vídeo desejado.

Auto—PAL—NTSC—PAL-M—PAL-N—SECAM

Ajustes de entretenimento

Seleção da cor de iluminação

Esta unidade está equipada com iluminação multicolor.

Seleção direta da cor de iluminação programada

Você pode selecionar uma cor de iluminação da lista de cores.

1 Visualize o menu de entretenimento.

Consulte *Introdução às operações do menu* na página 36.

2 Toque em Appearance.

3 Toque em Illumination e, em seguida, toque em uma cor na lista.

Personalização da cor de iluminação

1 Visualize o menu de entretenimento.

Consulte *Introdução às operações do menu* na página 36.

2 Toque em Appearance.

3 Toque em Illumination e, em seguida, toque no ícone Custom.



Ícone personalizado

4 Toque na barra de cores para personalizar a cor.

5 Toque em ◀ ou ▶ para ajustar a cor.

6 Toque no ícone Memo e segure para armazenar a cor personalizada na memória.



Ícone Memo

A cor personalizada terá sido armazenada na memória.

A cor definida será chamada da memória da próxima vez que você tocar no mesmo ícone.

Seleção da cor do OSD

Você pode alterar a cor do OSD.

1 Visualize o menu de entretenimento.

Consulte *Introdução às operações do menu* na página 36.

2 Toque em Appearance.

3 Toque em Screen no menu de entretenimento.

4 Toque em uma cor da lista de cores.

Seleção do display de plano de fundo

Você pode alternar entre as visualizações de plano de fundo enquanto ouve a cada fonte de áudio.

1 Visualize o menu de entretenimento.

Consulte *Introdução às operações do menu* na página 36.

2 Toque em Background no menu de entretenimento.

3 Toque no ajuste desejado.

- Se nenhuma imagem JPEG estiver armazenada nesta unidade, você não poderá selecionar a foto. Para armazenar uma imagem JPEG nesta unidade, consulte *Captura de uma imagem em arquivos JPEG* na página 34.

Operações do menu

Personalização de menus

1 Visualize as colunas de menus a serem registradas.

Consulte *Introdução às operações do menu* na página 36.

Você pode personalizar os menus, exceto o menu **Video Setup**.

2 Toque na coluna de menus e segure para registrá-la.

- Para cancelar o registro, toque na coluna de menus e segure novamente.

3 Visualize o menu personalizado e escolha um menu registrado.

Consulte *Introdução às operações do menu* na página 36.

Nota

Você pode registrar até 12 colunas. □

Alteração do ajuste da imagem

Você pode ajustar **Brightness** (Brilho), **Contrast** (Contraste), **Color** (Cor), **Hue** (Matiz), **Dimmer** (Redutor de luz), **Temperature** (Temperatura), **Black Level** (Nível de preto) e **RGB Dot ADJ** (Ajuste do relógio de ponto RGB) para cada fonte e câmera com visualização traseira.

- Você não pode ajustar **Color**, **Hue**, **Black Level** e **RGB Dot ADJ** para a fonte de áudio.

1 Pressione e segure MENU para visualizar Picture Adjustment.

Os nomes das funções de ajuste são visualizados.

2 Se você estiver ajustando Picture Adjustment, selecione a unidade.

NAVI

Ajustar **Picture Adjustment** para o sistema de navegação.

Rear View

Ajustar **Picture Adjustment** para a câmera com visualização traseira.

Source

Ajustar **Picture Adjustment** para a fonte.

3 Toque em qualquer uma das seguintes teclas do painel sensível ao toque para selecionar a função a ser ajustada.

Os itens de **Picture Adjustment** são visualizados.

- **Brightness** – Ajusta a intensidade de preto
- **Contrast** – Ajusta o contraste
- **Color** – Ajusta a saturação da cor
- **Hue** – Ajusta o tom da cor (o vermelho ou o verde é enfatizado)
- **Dimmer** – Ajusta o brilho do display
- **Temperature** – Ajusta a temperatura da cor, resultando em um equilíbrio de branco melhor

- **Black Level** – Intensifica a parte escura nas imagens de forma que a diferença entre a claridade e a escuridão fique mais distinta
- **RGB Dot ADJ** – Ajusta a comutação de fase por relógio de ponto quando um sistema de navegação for conectado

- Você não poderá ajustar a imagem para a câmera com visualização traseira quando

Camera Polarity estiver ajustado para **Off**. (Consulte *Ajuste da câmera com visualização traseira (câmera traseira)* na página 46.)

- Se o sistema de cores for definido como PAL/PAL-N/PAL-M/SECAM, você não poderá ajustar **Hue**.

- Talvez não seja possível utilizar o ajuste da imagem com algumas câmeras com visualização traseira.

4 Toque em ◀ ou ▶ para ajustar o item selecionado.

Cada vez que você tocar em ◀ ou ▶, o nível do item selecionado aumentará ou diminuirá.

- **Dimmer** pode ser ajustado de **+1** a **+48**.
- **Temperature** pode ser ajustado de **+3** a **-3**.

5 Toque em Black Level e RGB Dot ADJ para ajustar.

- **Black Level** pode ser ativado ou desativado.
- **RGB Dot ADJ** pode ser ajustado para **1** ou **2**.

Notas

- Você não pode operar essa função enquanto estiver dirigindo.
- Diferentes ajustes de **Brightness/Contrast/Dimmer** podem ser definidos quando a chave de iluminação está nas posições ON e OFF. 

Outras funções

Ajuste das posições de resposta do painel sensível ao toque (Calibração do painel sensível ao toque)

Se você perceber que, na tela, as teclas do painel sensível ao toque desviam-se das posições atuais que respondem ao seu toque, ajuste as posições de resposta no painel sensível ao toque. Existem dois métodos de ajuste: Ajuste de 4 pontos, em que você toca nos quatro cantos da tela, e o ajuste de 16 pontos, em que você faz ajustes precisos na tela toda.

- Toque na tela com suavidade para ajustar. Se você pressionar o painel sensível ao toque com muita força, poderá danificá-lo. Não utilize um objeto pontiagudo, como uma caneta esferográfica ou mecânica. Isso irá danificar a tela.
- Se o ajuste do painel sensível ao toque não puder ser realizado adequadamente, consulte o revendedor Pioneer.

1 Desligue a unidade.

Consulte *Operações básicas* na página 15.

2 Pressione e segure MENU para visualizar Picture Adjustment.

3 Pressione e segure MENU para iniciar a Calibração do painel sensível ao toque.

A tela de ajuste do painel sensível ao toque de 4 pontos é visualizada.

4 Toque em cada uma das setas nos quatro cantos da tela.

- Para cancelar o ajuste, pressione e segure MENU.

5 Pressione MENU para concluir o ajuste de 4 pontos.

Os dados da posição ajustada são salvos.

- Não desligue o motor enquanto estiver salvando os dados da posição ajustada.

6 Pressione MENU para realizar o ajuste de 16 pontos.

A tela de ajuste do painel sensível ao toque de 16 pontos é visualizada.

- Para cancelar o ajuste, pressione e segure MENU.

7 Toque suavemente no centro do sinal + exibido na tela.

Depois de ter tocado em todos os sinais, os dados da posição ajustada serão salvos.

- Não desligue o motor enquanto estiver salvando os dados da posição ajustada.

8 Pressione e segure MENU para concluir o ajuste.

Utilização de uma fonte AUX

Um dispositivo auxiliar vendido separadamente, como um VCR ou dispositivo portátil, pode ser conectado a esta unidade. Quando conectado, o dispositivo auxiliar é automaticamente reconhecido como fonte AUX e atribuído a AUX.

Sobre o método de conexão AUX

Você pode conectar dispositivos auxiliares a esta unidade.

Cabo com miniplugue (AUX)

Quando conectar o dispositivo auxiliar utilizando um cabo com miniplugue

O iPod e o áudio/vídeo player portátil podem ser conectados a esta unidade por meio de um cabo com miniplugue.

- Se um iPod com recursos de vídeo for conectado a esta unidade por meio de um cabo com plugue de 3,5 mm (4 pólos) (por exemplo, CD-V150M), você poderá apreciar o conteúdo do vídeo do iPod.

- É possível conectar um áudio/vídeo player portátil utilizando um cabo com plugue de 3,5 mm (4 pólos) ao RCA, que é vendido separadamente. No entanto, dependendo do cabo, a conexão inversa entre o cabo vermelho (áudio do lado direito) e o cabo amarelo (vídeo) é requerida. Do contrário, o áudio e vídeo podem não ser corretamente reproduzidos.

- **Insira o miniplugue estéreo no conector AUX de entrada desta unidade.**

Consulte *Introdução aos botões* na página

13. 

Instalação

Conexão das unidades

! ADVERTÊNCIA

- Para evitar o risco de acidente e a violação em potencial das regras aplicáveis, não é permitida a visualização de qualquer vídeo pelos passageiros no assento dianteiro enquanto o veículo estiver sendo conduzido. Além disso, os displays traseiros não devem estar em locais onde possam distrair a visão do motorista.
- Em alguns países ou estados, a visualização de imagens em um display dentro de um veículo, até mesmo por outras pessoas que não sejam o motorista, pode ser ilegal. Em tais locais onde essas regulamentações se aplicam, elas devem ser obedecidas e os recursos de DVD desta unidade não devem ser utilizados.

! CUIDADO

- A PIONEER não recomenda que você instale nem faça qualquer reparo no display. A instalação ou o reparo do produto pode expor você a riscos de choque elétrico, entre outros. Recorra à equipe de manutenção autorizada da Pioneer para a instalação e o reparo do display.
- Proteja toda a fiação com presilhas para cabos ou fita elétrica. Não permita que fios desencapados fiquem expostos.
- Não perfure o compartimento do motor para conectar o cabo amarelo do display à bateria do veículo. A vibração do motor pode eventualmente fazer com que o isolamento acabe no ponto em que o fio passa do compartimento do passageiro para o compartimento do motor. Muito cuidado ao proteger o fio nesse ponto.
- É extremamente perigoso permitir que o condutor do display seja enrolado em torno da coluna de direção ou da marcha. Certifique-se de instalar o display de maneira que ele não obstrua a condução.
- Certifique-se de que os cabos não entrem em contato com peças do veículo que se movi-

mentam, como câmbio, freio de mão ou mecanismo de deslizamento do assento.

- Não encurte os cabos. Se fizer isso, o circuito de proteção poderá falhar.

! ADVERTÊNCIA

- **O CONDUTOR VERDE-CLARO, NO CONECTOR DE ALIMENTAÇÃO, FOI DESENVOLVIDO PARA DETECTAR O STATUS ESTACIONADO E DEVE SER ACOPLADO À FONTE DE ALIMENTAÇÃO AO LADO DO BOTÃO DO FREIO DE MÃO. A CONEXÃO OU O USO INADEQUADO DESSE CONDUTOR PODE VIOLAR A REGRA APLICÁVEL E CAUSAR SÉRIOS ACIDENTES OU DANOS.**

🔄 Importante

- Esta unidade não pode ser instalada em um veículo sem uma posição ACC (Acessório) na chave de ignição.



Posição ACC



Sem posição ACC

- Utilize esta unidade com bateria de 12 volts e aterramento negativo apenas. Do contrário, poderá ocasionar incêndio ou problemas de funcionamento.
- Para evitar curto-circuito, superaquecimento ou problemas de funcionamento, siga as instruções abaixo.
 - Desconecte o terminal negativo da bateria antes da instalação.
 - Proteja a fiação com presilhas para cabos ou fita adesiva. Para proteger a fiação, utilize fita adesiva ao redor da fiação que fica em contato com as peças metálicas.
 - Coloque todos os cabos afastados de peças que se movimentam, como a marcha e os trilhos do assento.
 - Coloque todos os cabos afastados de lugares que possam aquecer, como perto da saída do aquecedor.

- Não conecte o cabo amarelo à bateria passando-o pelo orifício em direção ao compartimento do motor.
- Cubra quaisquer conectores de cabo desconectados com fita isolante.
- Não encurte os cabos.
- Nunca corte o isolamento do cabo de alimentação desta unidade para compartilhar a energia com outros dispositivos. A capacidade de corrente do cabo é limitada.
- Utilize um fusível com a especificação mencionada.
- Nunca faça a conexão do cabo negativo do alto-falante diretamente ao terra.
- Nunca conecte juntos os cabos negativos de vários alto-falantes.
- Quando esta unidade estiver ligada, os sinais de controle serão emitidos pelo cabo azul/branco. Conecte esse cabo ao controle remoto do sistema de um amplificador de potência externo ou terminal de controle do relé da antena automática do veículo (máx. 300 mA 12 V CC). Se o veículo estiver equipado com uma antena acoplada ao vidro, conecte-a ao terminal da fonte de alimentação do intensificador da antena.
- Nunca conecte o cabo azul/branco ao terminal de alimentação de um amplificador externo. Além disso, nunca o conecte ao terminal de alimentação da antena automática. Se fizer isso, a bateria poderá descarregar ou apresentar defeitos.

Instalação

Quando conectar a um amplificador de potência vendido separadamente

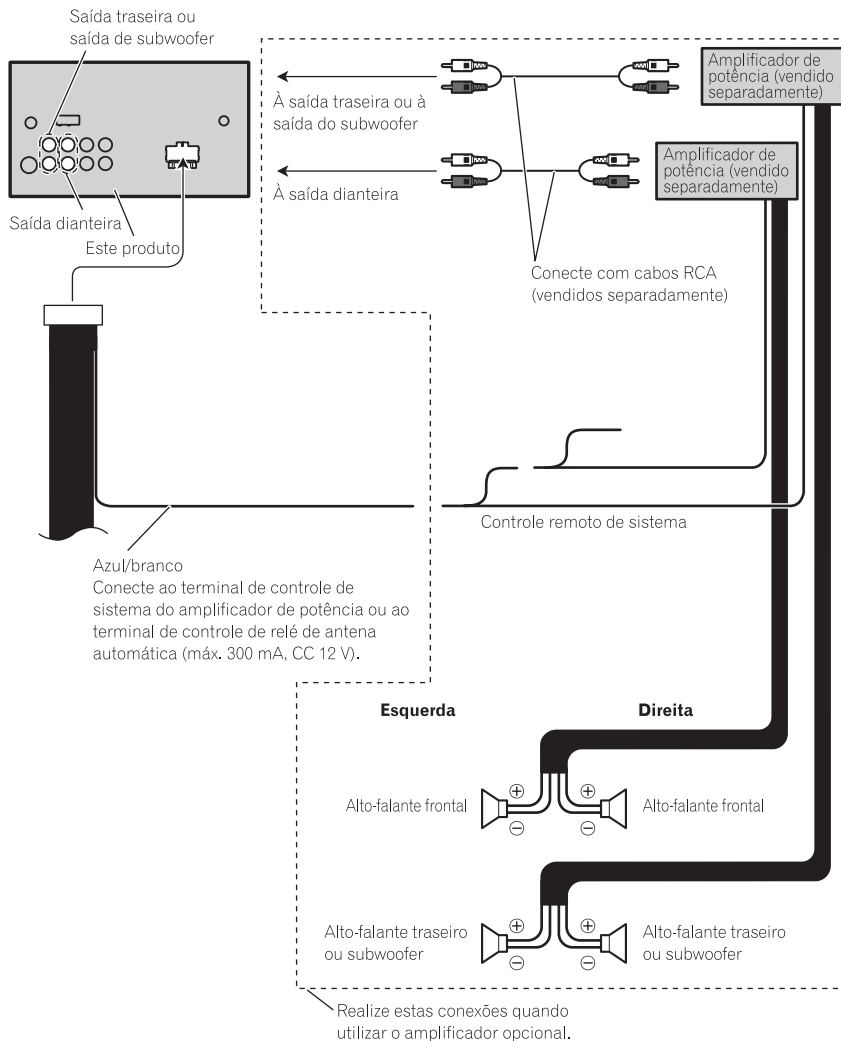

Conexão do cabo de alimentação

Nota:

Dependendo do tipo de veículo, a função de 2* e 4* poderá ser diferente. Nesse caso, certifique-se de conectar 1* a 4* e 3* a 2*.

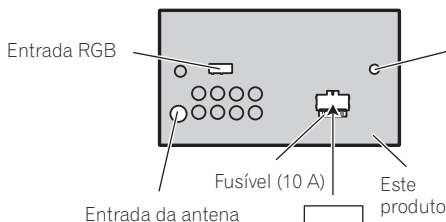
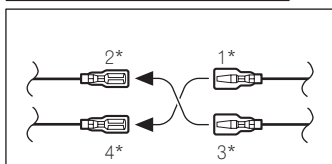

Conecte os condutores fazendo a correspondência das cores.

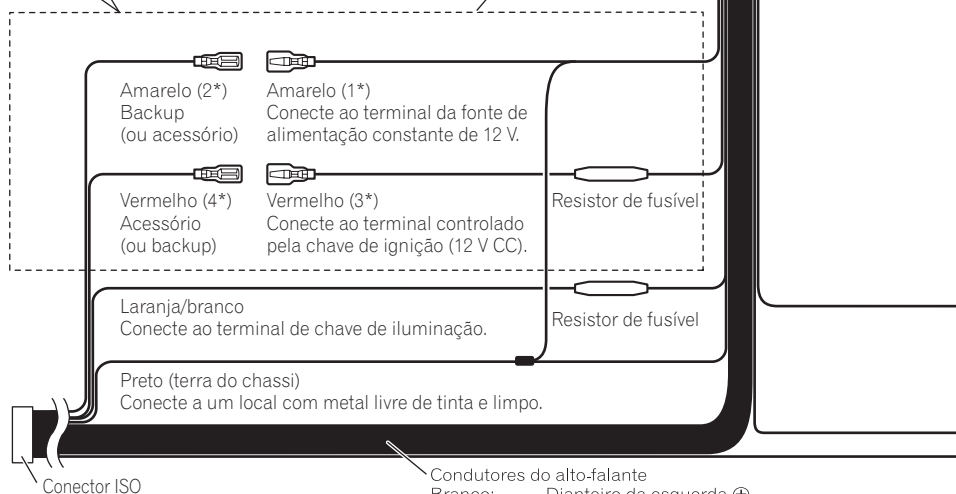

Nota:

Em alguns veículos, o conector ISO pode estar dividido em dois. Nesse caso, certifique-se de conectar aos dois conectores.

Condutores do alto-falante

- Branco: Dianteiro da esquerda ⊕
- Branco/preto: Dianteiro da esquerda ⊖
- Cinza: Dianteiro da direita ⊕
- Cinza/preto: Dianteiro da direita ⊖
- Verde: Traseiro da esquerda ⊕ ou do alto-falante de graves secundário ⊕
- Verde/preto: Traseiro da esquerda ⊖ ou do alto-falante de graves secundário ⊖
- Violeta: Traseiro da direita ⊕ ou do alto-falante de graves secundário ⊕
- Violeta/preto: Traseiro da direita ⊖ ou do alto-falante de graves secundário ⊖

Instalação

Entrada do controle remoto fixo

Um adaptador de controle remoto fixo pode ser conectado (vendido separadamente).

Resistor de fusível

Violeta/branco

Dos dois fios condutores conectados à lâmpada traseira, conecte um em que a tensão muda quando o câmbio está na posição REVERSE (R). Esta conexão permite que a unidade perceba se o carro está indo para frente ou para trás.

Amarelo/preto

Se você utilizar um equipamento com a função Emudecer, conecte esse fio condutor ao fio condutor de Emudecer áudio nesse equipamento. Do contrário, não faça nenhuma conexão com o fio condutor Emudecer áudio.

Método de conexão



1. Prensada o fio condutor.

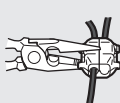

2. Prensada firmemente com alicates de bico.

Nota:

A posição do botão do freio de mão depende do modelo do veículo. Para obter detalhes, consulte o Manual do proprietário do veículo ou o revendedor.

Verde-claro

Utilizado para detectar o status ON/OFF (acionado ou não) do freio de mão. Este fio condutor deve ser conectado à fonte de alimentação ao lado do botão do freio de mão.

Azul/branco
Conecte ao terminal de controle do sistema do amplificador de potência (máx. 300 mA 12 V CC).

Azul/branco (5*)

Azul/branco

Conecte ao terminal de controle do relé da antena automática (máx. 300 mA 12 V CC).

Lado da fonte de alimentação

Lado do terra

Botão do freio de mão

A posição do pino do conector ISO será diferente dependendo do tipo de veículo. Conecte 5* e 6* quando o Pino 5 for do tipo controle da antena. Em outro tipo de veículo, nunca conecte 5* e 6*.

Nota:

- Altere a configuração do alto-falante traseiro e dos condutores respectivos desta unidade (consulte Ajustes do sistema). A saída do subwoofer desta unidade é monoauricular.
- Ao utilizar um alto-falante de graves secundário de 70 W (2 Ω), certifique-se de fazer a conexão com os fios condutores violeta e violeta/preto desta unidade. Não conecte nada com os fios condutores verde e verde/preto.

Quando conectar o componente de vídeo externo e o display

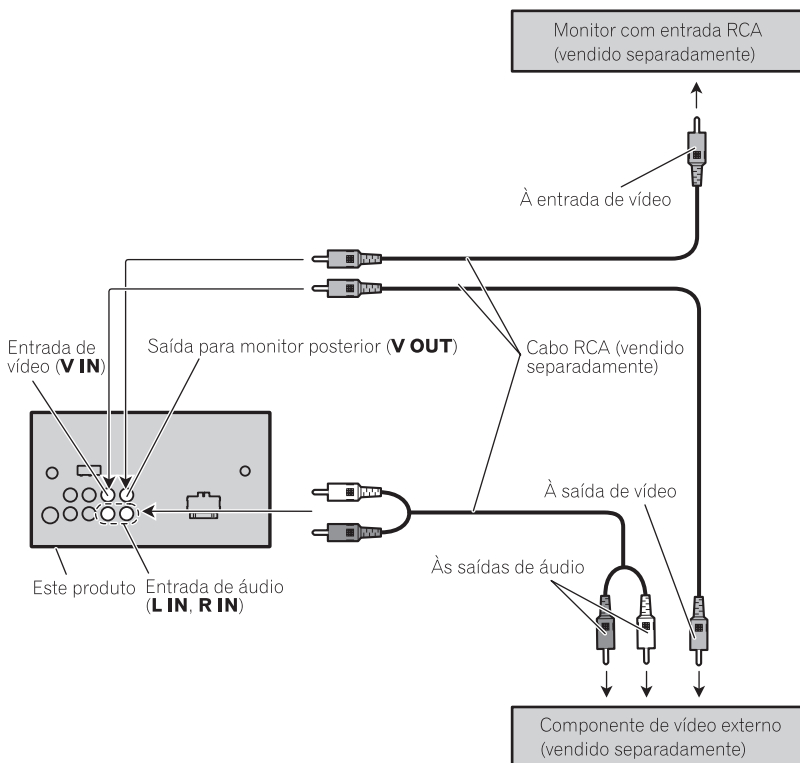

Nota

É necessário alterar **AV Input** em **System Menu** ao conectar o componente de vídeo externo.

Quando utilizar um display conectado à saída de vídeo traseira

A saída de vídeo traseira deste produto serve para a conexão de um display a fim de permitir que os passageiros nos assentos traseiros assistam o DVD, etc.

! ADVERTÊNCIA

Nunca instale o display em um local que fique visível para o motorista enquanto ele dirige.

Instalação

Quando conectar junto a uma câmera com visualização traseira

Quando este produto é utilizado junto a uma câmera com visualização traseira, é possível mudar automaticamente do vídeo para a imagem de visualização traseira quando o câmbio for movido para REVERSE (R).

! ADVERTÊNCIA
UTILIZE AS INFORMAÇÕES APENAS PARA CÂMERA COM VISUALIZAÇÃO TRASEIRA COM IMAGEM INVERTIDA OU ESPELHO. OUTRO USO PODE RESULTAR EM FERIMENTOS OU DANOS.

! CUIDADO

- A imagem da tela pode aparecer invertida.
- A função da câmera com visualização traseira é para auxiliar na supervisão de trailers ou ao dar marcha a ré. Não utilize para propósitos de entretenimento.
- Objetos na visualização traseira podem ficar mais próximos ou mais distantes de onde realmente estão.

Entrada para câmera de marcha-ré (R.C IN)

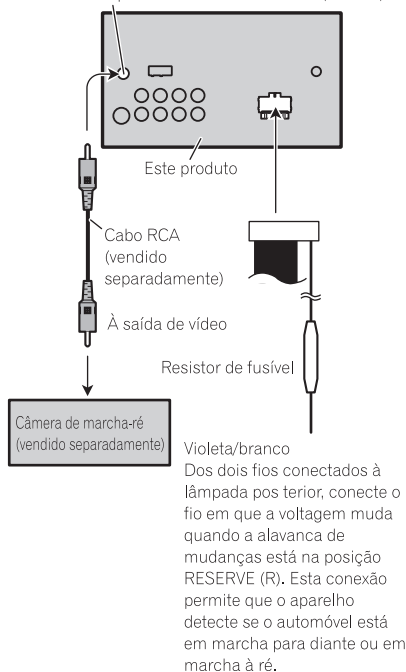

! CUIDADO

Você deve utilizar uma câmera que reflita as imagens invertidas do espelho.

Nota

É necessário configurar **Camera Polarity** corretamente em **System Menu** ao conectar a câmera com visualização traseira. □

Instalação

Notas

- Verifique todas as conexões e os sistemas antes da instalação final.
- Não utilize peças não autorizadas, pois isso pode causar problemas de funcionamento.
- Consulte o revendedor se a instalação exigir a perfuração de orifícios ou outras modificações no veículo.
- Não instale esta unidade onde:
 - possa existir interferência com a operação do veículo.
 - possa causar danos a um passageiro, como resultado de uma parada brusca.
- Não instale o display em um local onde possa (i) obstruir a visão do motorista, (ii) comprometer o desempenho de qualquer sistema operacional ou recursos de segurança do veículo, incluindo air bags, botões com indicadores luminosos de perigo, ou (iii) comprometer a habilidade do motorista em conduzir o veículo com segurança.
- O laser semiconductor danificará se superaquecer. Instale esta unidade afastada de lugares que possam aquecer, como perto da saída do aquecedor.
- O ótimo desempenho é obtido quando a unidade é instalada a um ângulo inferior a 30°.

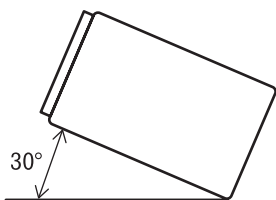

- Em alguns tipos de veículos, esta unidade pode não ser instalada corretamente. Nesse caso, utilize o kit de instalação opcional (ADT-VA133).

Instalação utilizando os orifícios de parafuso no lado do aparelho

- **Prender a unidade no suporte de montagem de rádio da fábrica.**

Posicione a unidade de forma que seus orifícios de parafusos fiquem alinhados aos orifícios de parafusos do suporte. Em seguida, aperte os parafusos nos locais 3 ou 4 em cada lateral.

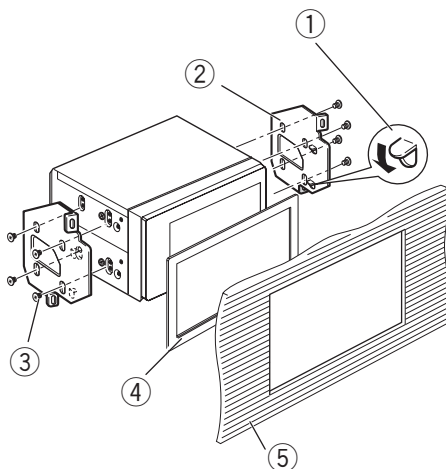
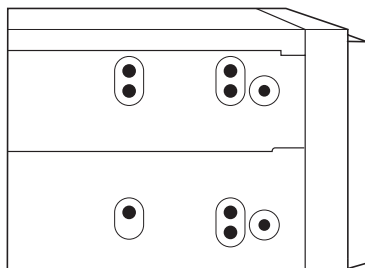

- 1 Se a lingueta entrar corretamente, dobre-a.
- 2 Suporte de montagem de rádio da fábrica
- 3 Utilize parafusos de armação (5 mm × 8 mm) ou parafusos de cabeça embutida (5 mm × 9 mm), dependendo dos orifícios no suporte.
- 4 Quadro

Instalação

Em alguns tipos de veículos, podem ocorrer discrepâncias entre a unidade e o painel. Se isso acontecer, utilize o quadro fornecido para preencher o espaço.

- ⑤ Painel do veículo ou console

Informações adicionais

Solução de problemas

Comum

Sintoma	Causa	Ação (Página de referência)
Não haverá alienação. A unidade não funcionará.	Os fios e conectores estão conectados de forma incorreta.	Confirme mais uma vez se todas as conexões estão corretas.
	O fusível está queimado.	Verifique o motivo que fez com que o fusível queimasse e substitua-o. Certifique-se de instalar um fusível com a mesma especificação.
A operação com o controle remoto não é possível. A unidade não funciona corretamente, mesmo ao pressionar os botões apropriados do controle remoto.	Ruído e/ou outros fatores estão fazendo com que o microprocessador incorporado funcione incorretamente.	Pressione RESET . (Página 13)
	A bateria está baixa.	Recarregue uma nova bateria.
A reprodução não é possível.	Algumas operações são proibidas em determinados discos.	Tente utilizar outro disco.
	O disco está sujo.	Limpe o disco.
A reprodução não é possível.	O tipo de disco carregado não pode ser reproduzido nesta unidade.	Verifique o tipo do disco.
	O disco carregado não é compatível com este sistema de vídeo.	Altere para um disco compatível com o seu sistema de vídeo.

Sintoma	Causa	Ação (Página de referência)
Não há som. O nível de volume não aumentará.	Os cabos não estão conectados corretamente.	Conecte os cabos corretamente.
	A unidade está executando uma reprodução estática, em slow motion ou quadro a quadro.	Não há som durante a reprodução estática, em slow motion ou quadro a quadro.
Não há imagem.	O cabo do freio de mão não está conectado.	Conecte um cabo do freio de mão e puxe-o.
	O freio de mão não está puxado.	Conecte um cabo do freio de mão e puxe-o.
O ícone  é visualizado e a operação não é possível.	A operação é proibida para o disco.	Essa operação não é possível.
	A operação não é compatível com a configuração do disco.	Essa operação não é possível.
A imagem visualizada para (pausa) e a unidade não pode ser operada.	Os dados não podem mais ser lidos durante a reprodução.	Pare a reprodução uma vez e inicie-a novamente.
Não há som. O nível do volume está baixo.	O nível do volume está baixo.	Ajuste o nível do volume.
	O atenuador está ativado.	Desative o atenuador.
O som e o vídeo estão pulando.	A unidade não está firme.	Acople a unidade com firmeza.
	O tamanho do arquivo e a taxa de transmissão estão acima dos valores recomendados.	Crie um arquivo DivX que tenha o tamanho e a taxa de transmissão recomendados.
A relação de aspecto está incorreta e a imagem está alongada.	O ajuste da relação de aspecto está incorreto para o display.	Selecione o ajuste apropriado para o seu display. (Página 41)

Informações adicionais

Sintoma	Causa	Ação (Página de referência)
O motor entra em funcionamento quando a chave da ignição é ligada (ou posicionada em ACC).	A unidade está confirmando se um disco está carregado ou não.	Esta é uma operação normal.
Nada é visualizado. As teclas do painel sensível ao toque não podem ser utilizadas.	A câmara com visualização traseira não está conectada.	Conecte a câmara com visualização traseira.
No xxxx é visualizado quando um display é alterado (por exemplo, No Title).	Não há informações de texto incorporadas.	Altere o display ou reproduza outra faixa/arquivo.
Subpastas não podem ser reproduzidas.	A reprodução com repetição de pasta foi selecionada.	Selecione novamente a série de repetição.
A série de repetição muda automaticamente.	Outra pasta foi selecionada durante a reprodução com repetição.	Selecione novamente a série de repetição.
	A busca por faixa ou avanço/retrocesso rápido foi realizada durante a reprodução com repetição de arquivo.	Selecione novamente a série de repetição.

DVD

Sintoma	Causa	Ação (Página de referência)
A reprodução não é possível.	O disco carregado tem um número de região diferente desta unidade.	Substitua o disco por um que apresente o mesmo número de região que esta unidade.

Sintoma	Causa	Ação (Página de referência)
Uma mensagem de bloqueio do responsável é visualizada e a reprodução não é possível.	O bloqueio do responsável está ativado.	Desative o bloqueio do responsável ou altere o nível. (Página 42)
O bloqueio do responsável não pode ser cancelado.	O número de código está incorreto. Você esqueceu o número de código.	Introduza o número de código correto. (Página 42) Pressione RESET . (Página 43)
O idioma de diálogo (e o idioma de legenda) não pode ser trocado.	O DVD que está sendo reproduzido não apresenta gravações em vários idiomas. Somente é possível alternar entre itens indicados no menu do disco.	Não é possível alternar entre idiomas se eles não estão gravados no disco. Altere o idioma utilizando o menu do disco.
Nenhuma legenda é visualizada.	O DVD que está sendo reproduzido não apresenta legendas. Somente é possível alternar entre itens indicados no menu do disco.	As legendas não serão visualizadas, se elas não estiverem gravadas no disco. Altere o idioma utilizando o menu do disco.
A reprodução não é realizada com os ajustes de idioma de áudio e idioma de legenda selecionados no menu Video Setup .	O DVD que está sendo reproduzido não apresenta diálogos ou legendas no idioma selecionado.	Não é possível alternar entre idiomas se o idioma selecionado não está gravado no disco.

Informações adicionais

Sintoma	Causa	Ação (Página de referência)
---------	-------	-----------------------------

Não é possível alternar o ângulo de visão.	O DVD que está sendo reproduzido não apresenta tomadas de cenas em vários ângulos.	Não é possível alternar o ângulo de visão se o DVD não apresenta cenas gravadas em vários ângulos.
--	--	--

	Você está tentando alternar para a visualização de múltiplos ângulos para uma cena que não foi gravada em vários ângulos.	Altere entre vários ângulos ao assistir a cenas gravadas em vários ângulos.
--	---	---

A imagem fica extremamente distorcida e escura durante a reprodução.	Alguns discos apresentam um sinal indicando a proibição de cópia.	Como esta unidade é compatível com o sistema de gerenciamento de geração de cópias analógicas, ao reproduzir um disco que tenha um sinal indicando a proibição de cópia, faixas horizontais ou outras imperfeições podem aparecer em alguns displays. Isso não é um problema de funcionamento.
--	---	--

Vídeo CD

Sintoma	Causa	Ação
---------	-------	------

O menu PBC (Controle de reprodução) não pode ser chamado.	O Vídeo CD que está sendo reproduzido não apresenta o PBC.	Essa operação não está disponível para Vídeo CDs que não apresentam o PBC.
---	--	--

A reprodução com repetição e a busca por faixa/hora não são possíveis.	O Vídeo CD que está sendo reproduzido apresenta o PBC.	Essa operação não está disponível para Vídeo CDs que apresentam o PBC.
--	--	--

iPod

Sintoma	Causa	Ação
---------	-------	------

O iPod não está funcionando corretamente.	Os cabos estão conectados de forma incorreta.	Desconecte o cabo do iPod. Uma vez que o menu principal do iPod é visualizado, reconecte e reinicie o iPod.
---	---	---

	A versão do iPod é antiga.	Atualize a versão do iPod.
--	----------------------------	----------------------------



Mensagens de erro

Ao entrar em contato com o revendedor ou a Central de Serviços da Pioneer mais próxima, anote a mensagem de erro.

DVD

Mensagem	Causa	Ação
----------	-------	------

Different Region Disc	O disco não contém o mesmo número de região que esta unidade.	Substitua o DVD por um que contenha o número de região correto.
------------------------------	---	---

Error-02-XX/ /FF-FF	O disco está sujo.	Limpe o disco.
	O disco está riscado.	Substitua o disco.

	O disco está carregado ao contrário.	Verifique se o disco está carregado corretamente.
--	--------------------------------------	---

	Há um erro elétrico ou mecânico.	Pressione RESET .
--	----------------------------------	--------------------------

Unplayable Disc	Este tipo de disco não pode ser reproduzido nesta unidade.	Substitua o disco por outro que possa ser reproduzido nesta unidade.
------------------------	--	--

	O disco inserido não contém arquivos que possam ser reproduzidos.	Substitua o disco.
--	---	--------------------

Protect	Todos os arquivos no disco inserido estão incorporados com DRM.	Substitua o disco.
----------------	---	--------------------

Informações adicionais

Mensagem	Causa	Ação
Skipped	O disco inserido contém arquivos protegidos por DRM.	Reproduza um arquivo de áudio não incorporado com Windows Media DRM 9/10.
TEMP	A temperatura da unidade está fora da faixa de operação normal.	Aguarde até que a temperatura da unidade retorne ao limite de operação normal.
Rental Expired.	O disco inserido contém conteúdo DivX VOD expirado.	Selecione um arquivo que possa ser reproduzido.
Video resolution not supported	O disco inserido contém um arquivo DivX de alta definição.	Selecione um arquivo que possa ser reproduzido.
It is not possible to write it in the flash.	A memória flash desta unidade utilizada como a área de armazenamento temporário está cheia.	Selecione um arquivo que possa ser reproduzido.
Your device is not authorized to play this DivX protected video.	O código de registro DivX desta unidade não foi autorizado pelo provedor de conteúdo DivX VOD.	Registre esta unidade junto ao provedor de conteúdo DivX VOD.
Unplayable File	Este tipo de arquivo não pode ser reproduzido nesta unidade.	Selecione um arquivo que possa ser reproduzido.
Format Read	Às vezes, há um atraso entre o início da reprodução e o início da recepção do som.	Aguarde até que a mensagem desapareça e você ouvirá o som.
Video frame rate not supported.	A taxa de quadros do arquivo DivX é de mais de 30 fps.	Selecione um arquivo que possa ser reproduzido.
Audio format not supported.	Esse tipo de arquivo não é suportado nesta unidade.	Selecione um arquivo que possa ser reproduzido.

Dispositivo de armazenamento externo (USB)

Mensagem	Causa	Ação
Unplayable File	Este tipo de arquivo não pode ser reproduzido nesta unidade.	Selecione um arquivo que possa ser reproduzido.
	Não há músicas.	Transfira os arquivos de áudio para o áudio player portátil USB/memória USB e conecte-o.
	A segurança da memória USB conectada está ativada.	Siga as instruções da memória USB para desativar a segurança.
Format Read	Às vezes, há um atraso entre o início da reprodução e o início da recepção do som.	Aguarde até que a mensagem desapareça e você ouvirá o som.
Skipped	O áudio player portátil USB/memória USB conectada contém arquivos WMA protegidos pelo Windows Media™ DRM 9/10.	Reproduza um arquivo de áudio não incorporado com Windows Media DRM 9/10.
Protect	Todos os arquivos no áudio player portátil USB/memória USB conectados estão protegidos pelo Windows Media DRM 9/10.	Transfira os arquivos de áudio não protegidos pelo Windows Media DRM 9/10 para o áudio player portátil USB/memória USB e conecte-o.
Incompatible USB	O dispositivo USB conectada não é suportado por esta unidade.	Conecte um áudio player portátil USB ou memória USB compatível com USB Mass Storage Class.
	O dispositivo USB não é formatado com FAT16 ou FAT32.	O dispositivo USB conectada deve ser formatado com FAT16 ou FAT32.

Informações adicionais

Mensagem	Causa	Ação
Check USB	O conector USB ou cabo USB está em curto.	Verifique se o conector USB ou o cabo USB não está preso em alguma coisa ou se está danificado.
	O áudio player portátil USB/memória USB conectado consome mais do que a corrente máxima permitida.	Desconecte o áudio player portátil USB/memória USB e não o utilize. Coloque a chave de ignição na posição OFF, depois em ACC ou ON, e conecte um áudio player portátil USB/memória USB compatível.
Error-02-9X/-DX	Falha de comunicação.	Execute uma das seguintes operações. –Desligue a chave de ignição (OFF) e volte a ligá-la (ON). –Desconecte o áudio player portátil USB/memória USB. –Altere para uma fonte diferente. Em seguida, retorne para o áudio player portátil USB/memória USB.
Rental Expired.	O dispositivo de armazenamento externo inserido apresenta conteúdo DivX VOD expirado.	Selecione um arquivo que possa ser reproduzido.
Video resolution not supported	O dispositivo de armazenamento externo inserido contém um arquivo DivX de alta definição.	Selecione um arquivo que possa ser reproduzido.
It is not possible to write it in the flash.	A memória flash desta unidade utilizada como a área de armazenamento temporário está cheia.	Selecione um arquivo que possa ser reproduzido.

Mensagem	Causa	Ação
Your device is not authorized to play this DivX protected video.	O código de registro DivX desta unidade não foi autorizado pelo provedor de conteúdo DivX VOD.	Registre esta unidade junto ao provedor de conteúdo DivX VOD.
Format Read	Às vezes, há um atraso entre o início da reprodução e o início da recepção do som.	Aguarde até que a mensagem desapareça e você ouvirá o som.
Video frame rate not supported.	A taxa de quadros do arquivo DivX é de mais de 30 fps.	Selecione um arquivo que possa ser reproduzido.
Audio format not supported.	Esse tipo de arquivo não é suportado nesta unidade.	Selecione um arquivo que possa ser reproduzido.

iPod

Mensagem	Causa	Ação
Format Read/Ready	Às vezes, há um atraso entre o início da reprodução e o início da recepção do som.	Aguarde até que a mensagem desapareça e você ouvirá o som.
Error-02-6X/-9X/-DX	Falha de comunicação.	Desconecte o cabo do iPod. Uma vez que o menu principal do iPod é visualizado, reconecte e reinicie o iPod.
	Falha no iPod	Desconecte o cabo do iPod. Uma vez que o menu principal do iPod é visualizado, reconecte e reinicie o iPod.
Error-02-67	A versão do firmware do iPod é antiga	Atualize a versão do iPod.
Stop	Não há músicas.	Transfira as músicas para o iPod.
	Não há músicas na lista atual.	Selecione uma lista que contenha músicas.

Informações adicionais

Mensagem	Causa	Ação
Not Found	Nenhuma música relacionada	Transfira as músicas para o iPod.

Compreensão das mensagens

Mensagens	Tradução
CAUTION: Screen image may appear reversed.	A Pioneer recomenda o uso de uma câmera que reflita as imagens invertidas do espelho, do contrário, a imagem da tela pode aparecer invertida.

Lista de indicadores



Área 1

- Indica que a frequência selecionada está sendo transmitida em estéreo.
- Dolby D**

Indica que o formato digital é Dolby Digital.
- MPEG-A**

Indica que o formato digital é Áudio MPEG.
- LPCM**

Indica que o formato digital é um PCM linear.
- 48k16**

Indica a frequência de amostragem.
- 1 ch**
1+1ch
2 ch
Mch

Indica o canal de áudio.
- PBCOn**

Indica que um disco com PBC ativado está sendo reproduzido.
- Mostra qual idioma de áudio foi selecionado.
- Mostra qual idioma de legenda foi selecionado.

Informações adicionais



Mostra qual ângulo de visão foi selecionado.



Mostra qual saída de áudio foi selecionada.

Área 2



Mostra o disco/álbum atualmente sendo reproduzido.



Mostra a faixa/música atualmente sendo reproduzida.



Mostra o comentário atualmente sendo reproduzido.



Mostra o nome do artista da faixa/música atualmente sendo reproduzida.



Mostra o nome da pasta atualmente sendo reproduzida.



Mostra o nome do arquivo atualmente sendo reproduzido.



Mostra o número programado da emissora atualmente sendo sintonizada.

Área 3



Mostra o número do título atualmente sendo reproduzido.



Mostra o número do capítulo atualmente sendo reproduzido.

DEMO

Indica que o modo de demonstração de recursos está ativado.



Orientações de manuseio

Discos e player

Utilize apenas os discos com os logotipos a seguir.



Utilize discos de 12 cm. Não utilize discos de 8 cm nem um adaptador para discos de 8 cm.

Utilize apenas discos convencionais, totalmente circulares. Não utilize discos com outros formatos.



Não insira nada a não ser um DVD-R/RW ou CD-R/RW no slot de carregamento de disco.

Não utilize discos rachados, lascados, tortos ou com defeitos, pois podem danificar o player.

Não é possível reproduzir CD-R/RW não finalizados.

Não toque na superfície gravada dos discos.

Quando não for utilizá-los, guarde os discos em suas caixas.

Não cole etiquetas, escreva ou aplique produtos químicos à superfície dos discos.

Para remover sujeiras de um disco, limpe-o com um tecido macio do centro para fora.

A condensação pode temporariamente prejudicar o desempenho do player. Deixe-o sem uso por aproximadamente uma hora para que se ajuste a uma temperatura mais quente. Além disso, seque os discos com um pano macio.

A reprodução de discos pode não ser possível devido às suas características, aos seus formatos, ao aplicativo gravado, ao ambiente de reprodução, às condições de armazenamento e assim por diante.

Informações adicionais

Impactos nas estradas ao dirigir podem interromper a reprodução do disco.

Leia as precauções sobre discos antes de utilizá-los.

Pode ser que determinadas funções não estejam disponíveis para alguns discos DVD Vídeo.

Pode não ser possível reproduzir determinados discos DVD Vídeo.

Não é possível reproduzir discos DVD-RAM.

Esta unidade não é compatível com discos gravados no formato AVCHD (Codec de vídeo avançado de alta definição). Não insira discos AVCHD, pois há o risco de que eles não sejam ejetados.

Dispositivo de armazenamento externo (USB)

Dependendo do dispositivo de armazenamento externo (USB), podem ocorrer os problemas a seguir.

- As operações podem variar.
- Pode ser que o dispositivo de armazenamento não seja reconhecido.
- Pode ser que os arquivos não sejam reproduzidos corretamente.

Dispositivo de armazenamento USB

Conexões via hub USB não são suportadas.

Não conecte nada a não ser um dispositivo de armazenamento USB.

Fixe de forma segura o dispositivo de armazenamento USB enquanto você estiver dirigindo. Não deixe o dispositivo de armazenamento USB cair no chão, onde possa ficar preso embaixo do pedal do freio ou acelerador.

Dependendo do dispositivo de armazenamento USB, talvez ele possa causar ruído no rádio.

Arquivos protegidos por direitos autorais armazenados nos dispositivos USB não podem ser reproduzidos.

Você não pode conectar um áudio player portátil USB/memória USB a esta unidade via um hub USB.

Uma memória USB particionada não é compatível com esta unidade.

Dependendo do tipo de áudio player portátil USB/memória USB utilizado, esta unidade pode não reconhecer o ou os arquivos de áudio podem não ser reproduzidos corretamente.

Não deixe o áudio player portátil USB/memória USB exposto à luz direta do sol por um longo período de tempo. A exposição prolongada à luz direta do sol pode resultar em problemas de funcionamento do áudio player portátil USB/memória USB devido à alta temperatura.

iPod

Para garantir uma operação correta, acople o cabo do conector dock do iPod diretamente a esta unidade.

Fixe de forma segura o iPod enquanto você estiver dirigindo. Não deixe o iPod cair no chão, onde possa ficar preso embaixo do pedal do freio ou acelerador.

Sobre os ajustes do iPod

- Quando um iPod está conectado, esta unidade altera o ajuste da curva do EQ (equalizador) do iPod para Desativado a fim de otimizar a acústica. Ao desconectar o iPod, o EQ retorna ao ajuste original.
- Não é possível desativar a função Repetir no iPod ao utilizar esta unidade. Essa função é alterada automaticamente para Todos quando o iPod for conectado a esta unidade.

Texto incompatível salvo no iPod não será visualizado na unidade.

Discos CD-R/RW

Ao utilizar CD-R/RW, é possível reproduzir apenas os discos já finalizados.

Talvez não seja possível reproduzir discos CD-R/RW gravados em uma gravadora de CDs ou em um computador pessoal devido a características do disco, riscos ou sujeira, condensação, etc., nas lentes desta unidade.

Dependendo das configurações do aplicativo e do ambiente, talvez não seja possível a reprodução de discos gravados em um computador pessoal. (Para obter detalhes, entre em contato com o fabricante do aplicativo.)

Informações adicionais

A reprodução de discos CD-R/RW pode tornar-se impossível no caso de exposição direta à luz do sol, altas temperaturas ou condições de armazenamento no veículo.

Títulos e outras informações de texto gravados em um disco CD-R/RW podem não ser visualizados por esta unidade [no caso de dados de áudio (CD-DA)].

Discos duais

Discos duais são discos com dois lados que possuem, de um lado, um CD de áudio gravável e, do outro, um DVD de vídeo gravável.

A reprodução do lado do DVD é possível com esta unidade. No entanto, como o lado do CD de discos duais não é fisicamente compatível com o padrão de CD comum, talvez não seja possível reproduzir o lado do CD com esta unidade.

Inserir e ejetar um disco dual com frequência pode causar arranhões no disco. Arranhões profundos podem causar problemas na reprodução com esta unidade. Em alguns casos, o disco dual pode ficar preso no slot de carregamento e não ser ejetado. Para evitar que isso aconteça, recomendamos que você não use discos duais nesta unidade.

Consulte as informações fornecidas pelo fabricante do disco para saber mais a respeito dos discos duais.

Arquivos de imagens JPEG

JPEG é a forma abreviada de Joint Photographic Experts Group e refere-se a um padrão de tecnologia de compressão de imagem.

Os arquivos são compatíveis com imagens estáticas Baseline JPEG e EXIF 2.1 até a resolução de 8 192 × 7 680. (O formato EXIF é o mais usado em câmeras fotográficas digitais.)

Talvez não seja possível a reprodução de arquivos no formato EXIF que tenham sido processados por um computador pessoal.

Não há compatibilidade com JPEG progressivo.

Arquivos de vídeo DivX

Dependendo da composição das informações do arquivo, como o número de reproduções de áudio ou tamanho do arquivo, poderá haver um pequeno atraso ao reproduzir discos.

Algumas operações especiais podem ser proibidas por causa da composição dos arquivos DivX.

Somente arquivos DivX baixados de um site parceiro DivX possuem garantia de operação adequada. Arquivos DivX não autorizados podem não funcionar corretamente.

Arquivos DRM alugados não podem ser operados até que a reprodução comece.

Tamanho de arquivo recomendado: 4 GB ou menos com uma taxa de transmissão de 2 Mbps ou menos.

O código de ID desta unidade deve ser registrado com um provedor de DivX VOD para que a reprodução de arquivos DivX VOD seja possível. Para obter informações sobre códigos de ID, consulte *Visualização do código de registro DivX® VOD* na página 43.

Para obter detalhes sobre DivX, visite o seguinte site: <http://www.divx.com/>

Importante

- Ao nomear um arquivo de imagem JPEG, adicione a extensão de nome de arquivo correspondente (.jpg, .jpeg, .jpe ou .jfif).
- Esta unidade reproduz arquivos com essas extensões de nome de arquivo (.jpg, .jpeg, .jpe ou .jfif) como um arquivo de imagem JPEG. Para evitar problemas de funcionamento, não utilize essas extensões para arquivos que não sejam arquivos de imagem JPEG. 

Compatibilidade com áudio compactado (disco, USB)

WMA

Extensão de arquivo: .wma

Taxa de bits: 5 kbps a 320 kbps (CBR), VBR

Frequência de amostragem: 8 kHz a 48 kHz

Windows Media Audio Professional, Sem perdas, Voz/DRM Stream/Stream com vídeo: Não compatível

MP3

Extensão de arquivo: .mp3

Taxa de bit: 8 kbps a 320 kbps (CBR), VBR

Frequência de amostragem: 8 kHz a 48 kHz (32 kHz, 44,1 kHz, 48 kHz para ênfase)

Informações adicionais

Versão de identificação ID3 compatível: 1.0, 1.1, 2.2, 2.3 (a versão de identificação ID3 2.x recebe prioridade em relação à versão 1.x.)

Lista de reprodução M3u: Não compatível

MP3i (MP3 interativo), mp3 PRO: Não compatível

AAC

Formato compatível: codificado por AAC pelo iTunes

Extensão de arquivo: .m4a

Frequência de amostragem: 8 kHz a 44,1 kHz

Taxa de bit: 8 kbps a 320 kbps

Apple sem perdas: não compatível

Arquivo AAC adquirido na iTunes Store (a extensão do arquivo é .m4p): não compatível

Compatibilidade com DivX

Formato compatível: Formato de vídeo DivX implementado em relação aos padrões DivX

Extensões de arquivo: .avi ou .divx

Formato DivX Ultra: não compatível

Formato DivX HD: não compatível

Arquivos DivX sem dados de vídeo: não compatível

DivX plus: não compatível

Codec de áudio compatível: MP2, MP3, Dolby Digital

LPCM: não compatível

Taxa de bit: 8 kbps a 320 kbps (CBR), VBR

Frequência de amostragem: 8 kHz a 48 kHz

Extensão de arquivo de legenda externa compatível: .srt

Informações suplementares

Pode ser que alguns caracteres em um nome de arquivo (incluindo sua extensão) ou em um nome de pasta não sejam visualizados.

Dependendo do aplicativo utilizado para codificar arquivos WMA, pode ser que esta unidade não opere corretamente.

Pode ocorrer um pequeno atraso ao iniciar a reprodução de arquivos de áudio incorporados com arquivos de áudio ou dados de imagem armazenados em um dispositivo de armazenamento USB com várias hierarquias de pastas.

Texto em russo a ser visualizado nesta unidade deve ser codificado com um dos seguintes conjuntos de caracteres:

- Unicode (UTF-8, UTF-16)
- Conjuntos de caracteres diferentes de Unicode, utilizados em um ambiente Windows, são definidos como Russo no Ajuste de vários idiomas

Disco

Pastas reproduzíveis: até 700

Arquivos reproduzíveis: até 999 para CD-R/RW

Arquivos reproduzíveis: até 3500 para DVD-R/RW

Sistema de arquivos: ISO 9660 níveis 1 e 2, Romeo, Joliet, UDF 1.02, 1.50, 2.00, 2.01, 2.50 (DVD-R/RW)

Reprodução de múltiplas sessões: Compatível

Transferência de dados por gravação de pacotes: Não compatível

Independentemente da duração de seções sem gravação entre as músicas da gravação original, os discos de áudio compactado serão reproduzidos com uma curta pausa entre as músicas.

Dispositivo de armazenamento externo (USB)

Arquivos reproduzíveis: até 6000 (até 700 para DivX)

Arquivos reproduzíveis: até 65 535, até 255 para uma pasta

Reprodução de arquivos protegidos por direitos autorais: não compatível

Dispositivo de armazenamento externo particionado (USB): somente a primeira partição reproduzível pode ser reproduzida.

Não há compatibilidade com cartões multimídia (MMC).

Informações adicionais

! CUIDADO

- A Pioneer não se responsabilizará pela perda dos dados no áudio player portátil USB/memória USB, mesmo se esses dados tiverem sido perdidos durante a utilização desta unidade.
- Não deixe os discos/dispositivo de armazenamento externo (USB) ou iPod em locais com alta temperatura. 

Compatibilidade com iPod

Esta unidade suporta apenas os modelos de iPod a seguir. As versões de software de iPod suportadas são mostradas abaixo. Pode ser que versões antigas não tenham suporte.

- iPhone 4 (versão de software 4.1)
- iPhone 3GS (versão de software 4.1)
- iPhone 3G (versão de software 4.1)
- iPhone (versão de software 3.1.3)
- iPod nano da sexta geração (versão de software 1.0)
- iPod nano da quinta geração (versão de software 1.0.2)
- iPod nano da quarta geração (versão de software 1.0.4)
- iPod nano da terceira geração (versão de software 1.1.3)
- iPod nano da segunda geração (versão de software 1.1.3)
- iPod nano da primeira geração (versão de software 1.3.1)
- iPod touch da quarta geração (versão de software 4.1)
- iPod touch da terceira geração (versão de software 4.0)
- iPod touch da segunda geração (versão de software 4.0)
- iPod touch da primeira geração (versão de software 3.1.3)
- iPod classic de 160GB (versão de software 2.0.4)
- iPod classic de 120 GB (versão de software 2.0.1)
- iPod da quinta geração (versão de software 1.3)

Dependendo da geração ou da versão do iPod, pode ser que algumas funções não estejam disponíveis.

As operações podem variar dependendo da versão de software do iPod.

Ao utilizar um iPod, é necessário um cabo proveniente do iPod com conector Dock para USB.

Ao utilizar um cabo de interface CD-IU50V/CD-IU200V da Pioneer, entre em contato com o seu fornecedor para obter detalhes.

Para obter informações sobre compatibilidade com formatos de arquivo, consulte os manuais do iPod.

Audiobook, Podcast: Compatível

! CUIDADO

A Pioneer não se responsabilizará pela perda dos dados no iPod, mesmo se esses dados tiverem sido perdidos durante a utilização desta unidade. 

Sequência de arquivos de áudio

O usuário não pode atribuir números de pasta e especificar as sequências de reprodução com esta unidade.

Exemplo de uma hierarquia

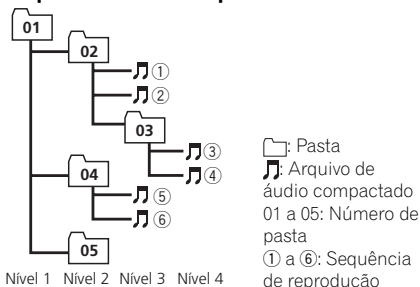

Disco

A sequência de seleção de pastas ou outra operação pode ser diferente, dependendo do software de codificação ou gravação.

Dispositivo de armazenamento externo (USB)

A sequência de reprodução é a mesma que a sequência gravada no dispositivo de armazenamento externo (USB).

Para especificar a sequência de reprodução, o método a seguir é recomendado.

Informações adicionais

- 1 Crie um nome de arquivo incluindo números que especifiquem a sequência de reprodução (por exemplo, 001xxx.mp3 e 099yyy.mp3).
- 2 Coloque esses arquivos em uma pasta.
- 3 Salve a pasta contendo os arquivos no dispositivo de armazenamento externo (USB).

No entanto, dependendo do ambiente de sistema, talvez você não consiga especificar a sequência de reprodução.

Para áudio players portáteis USB, a sequência é diferente e depende do player. 

Utilização correta do aparelho



CUIDADO

- Se líquido ou algo estranho estiver no interior da unidade, desligue-a imediatamente e entre em contato com o revendedor ou a Central de Serviços da PIONEER mais próxima. Não utilize a unidade nessas condições, pois isso pode causar incêndio, choque elétrico ou outra falha.
- Se fumaça for percebida, bem como um ruído ou cheiro estranho, ou outros sinais anormais no aparelho, desligue imediatamente a unidade e entre em contato com o revendedor ou a Central de Serviços da PIONEER mais próxima. A utilização desta unidade nessas condições pode resultar em danos permanentes no sistema.
- Não desmonte ou modifique esta unidade, já que nela existem componentes de alta tensão que podem causar choque elétrico. Certifique-se de entrar em contato com o revendedor ou com a Central de Serviços da PIONEER mais próxima para inspeção interna, ajustes ou reparos.

Manuseio do display

- Nunca toque a tela com qualquer outro objeto, a não ser com os dedos, quando for realizar as funções do painel sensível ao toque. A tela pode riscar facilmente.
- Quando o display ficar exposto à luz direta do sol por um longo período de tempo, ele

ficará muito quente o que resultará em possíveis danos à tela de LCD. Você deve evitar a exposição da unidade do display à luz direta do sol o tanto quanto possível.

- O display deve ser utilizado dentro da faixa de temperatura -10°C a $+60^{\circ}\text{C}$. Em temperaturas mais altas ou mais baixas que a faixa de temperatura para operação, o display pode não funcionar normalmente.
- A tela de LCD fica exposta para aumentar sua visibilidade dentro do veículo. Não pressione a tela com força, já que isso poderá danificá-la.
- Não empurre a tela de LCD com força, já que isso poderá riscá-la.

Tela de cristal líquido (LCD)

- O calor do aquecedor pode danificar a tela de LCD e o ar frio do sistema de refrigeração pode causar umidade dentro do display resultando em possíveis danos.
- Pequenos pontos pretos ou brancos (pontos claros) podem ser visualizados na tela de LCD. Isso ocorre devido às características da tela de LCD e não indicam um problema com o display.
- Ao utilizar um telefone portátil, mantenha a sua antena distante do display para evitar a distorção do vídeo pela apresentação de pontos, faixas coloridas, etc.

LED (diodo emissor de luz) de luz de fundo

- Em temperaturas baixas, a utilização do LED de luz de fundo pode aumentar o atraso da imagem, bem como degradar sua qualidade, devido às características da tela de LCD. A qualidade da imagem melhora com um aumento na temperatura.
- Para proteger o LED de luz de fundo, o display ficará escuro nos ambientes a seguir:
 - Quando há incidência direta da luz solar
 - Próximo da abertura de ar quente

Informações adicionais

- A vida útil do LED de luz de fundo é de mais de 10 000 horas. No entanto, pode diminuir se ele for utilizado em temperaturas altas.
- Quando o LED de luz de fundo alcançar o final da vida útil, a tela ficará escura e a imagem não será mais projetada. Se isso acontecer, entre em contato com o revendedor ou com a Central de Serviços autorizada da PIONEER mais próxima.

Como manter o display em boas condições

- Ao remover sujeira da tela ou limpar o display, desligue o sistema e faça a limpeza utilizando um tecido macio e seco.
- Ao limpar a tela, tome os cuidados necessários para não riscar a superfície. Não utilize limpadores químicos abrasivos ou ásperos. 

Direitos autorais e marcas comerciais

Este produto inclui tecnologia de proteção contra cópia protegida por patentes dos EUA e por outros direitos de propriedade intelectual que pertencem à Rovi Corporation. É proibida a engenharia reversa ou a desmontagem.

DVD Vídeo

DVD é uma marca comercial da Corporação de Licenciamento de Formato/Logotipo de DVDs.

iTunes

Apple e iTunes são marcas comerciais da Apple Inc., registradas nos EUA e em outros países.

MP3

O fornecimento deste produto dá o direito a apenas uma licença para uso particular e não comercial, e não dá o direito a uma licença nem implica qualquer direito de uso deste pro-

duto em qualquer transmissão em tempo real (terrestre, via satélite, cabo e/ou qualquer outro meio) comercial (ou seja, que gere receita), transmissão/reprodução via Internet, intranets e/ou outras redes ou em outros sistemas de distribuição de conteúdo eletrônico, como aplicativos de áudio pago ou áudio por demanda. É necessária uma licença independente para tal uso. Para obter detalhes, visite <http://www.mp3licensing.com>.

WMA

Windows Media é uma marca comercial ou registrada da Microsoft Corporation nos Estados Unidos e/ou em outros países.

Este produto inclui a tecnologia proprietária da Microsoft Corporation e não pode ser utilizado nem distribuído sem uma licença da Microsoft Licensing, Inc.

iPod & iPhone

iPhone, iPod, iPod classic, iPod nano e iPod touch são marcas comerciais da Apple Inc., registradas nos EUA e em outros países. "Made for iPod" e "Made for iPhone" significam que um acessório eletrônico foi projetado para se conectar especificamente a um iPod ou iPhone, respectivamente, e que foi certificado pelo desenvolvedor para estar de acordo com os padrões de desempenho Apple. A Apple não se responsabiliza pela operação deste dispositivo ou sua conformidade com os padrões de segurança e regulatórios. Observe que o uso deste acessório com iPod ou iPhone pode afetar o desempenho do recurso sem fio (wireless).

Dolby Digital

Fabricado sob licença da Dolby Laboratories. "Dolby" e o símbolo do duplo D são marcas comerciais da Dolby Laboratories.

DivX

DivX®, Certificado DivX® e logotipos associados são marcas comerciais da DivX, Inc. e são usados sob licença.

Informações adicionais

SOBRE VÍDEO DIVX: DivX® é um formato de vídeo digital criado pela DivX, Inc. Este é um dispositivo oficial certificado pela DivX® que reproduz vídeo DivX. Visite divx.com para obter mais informações e ferramentas de software para converter seus arquivos em vídeo DivX.

SOBRE VÍDEO SOB DEMANDA DIVX: este dispositivo certificado pela DivX® deve ser registrado para reproduzir conteúdo de Vídeo sob demanda DivX (VOD) adquirido. Para gerar o código de registro, localize a seção DivX VOD em *Operações do menu*. Vá para vod.divx.com para obter mais informações sobre como concluir o registro. ■

Informações adicionais

Tabela de códigos de idiomas para o DVD

Idioma (código), código de entrada

Japonês (ja), 1001	Dzongkha (dz), 0426	Curdo (ku), 1121	Kiniaruanda (rw), 1823
Inglês (en), 0514	Ewe (ee), 0505	Komi (kv), 1122	Sâncrito (sa), 1901
Francês (fr), 0618	Esperanto (eo), 0515	Cornish (kw), 1123	Sardo (sc), 1903
Espanhol (es), 0519	Estoniano (et), 0520	Quirguiz, Quirguistanês (ky), 1125	Sindi (sd), 1904
Alemão (de), 0405	Basco (eu), 0521	Latim (la), 1201	Sami do Norte (se), 1905
Italiano (it), 0920	Persa (fa), 0601	Luxemburguês (lb), 1202	Sango (sg), 1907
Chinês (zh), 2608	Fulah (ff), 0606	Ganda (lg), 1207	Sinhala (si), 1909
Holandês, Flamengo (nl), 1412	Finlandês (fi), 0609	Limburgan (li), 1209	Eslovaco (sk), 1911
Português (pt), 1620	Fijiano (fj), 0610	Lingala (ln), 1214	Esloveno (sl), 1912
Sueco (sv), 1922	Faroês (fo), 0615	Lao (lo), 1215	Samoano (sm), 1913
Russo (ru), 1821	Frisão Ocidental (fy), 0625	Lituano (lt), 1220	Shona (sn), 1914
Coreano (ko), 1115	Irlandês (ga), 0701	Luba-Katanga (lu), 1221	Somali (so), 1915
Grego (el), 0512	Gaélico (gd), 0704	Latviano (lv), 1222	Albanês (sq), 1917
Afar (aa), 0101	Galego (gl), 0712	Malagaxe (mg), 1307	Sérvio (sr), 1918
Abkhaziano (ab), 0102	Guarani (gn), 0714	Marshallese (mh), 1308	Swati (ss), 1919
Avéstico (ae), 0105	Gujarati (gu), 0721	Maori (mi), 1309	Sotho do Sul (st), 1920
Africâner (af), 0106	Manx (gv), 0722	Macedônio (mk), 1311	Sundanês (su), 1921
Akan (ak), 0111	Hausa (ha), 0801	Malaiala (ml), 1312	Swahili (sw), 1923
Aramaico (am), 0113	Hebraico (he), 0805	Mongol (mn), 1314	Tâmil (ta), 2001
Aragonês (ar), 0114	Hindi (hi), 0809	Marati (mr), 1318	Téluco (te), 2005
Árabe (ar), 0118	Hiri Motu (ho), 0815	Malaio (ms), 1319	Tajik (tg), 2007
Assamês (as), 0119	Croata (hr), 0818	Maltês (mt), 1320	Tailandês (th), 2008
Avaric (av), 0122	Haitiano (ht), 0820	Birmanês (my), 1325	Tigrínia (ti), 2009
Aymara (ay), 0125	Húngaro (hu), 0821	Nauruano (na), 1401	Turcomano (tk), 2011
Azerbaijano (az), 0126	Armênio (hy), 0825	Bokmal (nb), 1402	Tagalog (tl), 2012
Bashkir (ba), 0201	Herero (hz), 0826	Ndebele do Norte (nd), 1404	Tswana (tn), 2014
Belorusso (be), 0205	Interlíngua (ia), 0901	Nepalês (ne), 1405	Tonganês (to), 2015
Búlgaro (bg), 0207	Indonésio (id), 0904	Ndonga (ng), 1407	Turco (tr), 2018
Bihari (bh), 0208	Interlíngua (ie), 0905	Nynorsk (nn), 1414	Tsonga (ts), 2019
Bislama (bi), 0209	Igbo (ig), 0907	Norueguês (no), 1415	Tártaro (tt), 2020
Bambara (bm), 0213	Sichuan Yi (ii), 0909	Ndebele do Sul (nr), 1418	Twi (tw), 2023
Bengali (bn), 0214	Inupiaq (ik), 0911	Navajo, Navaho (nv), 1422	Taitiano (ty), 2025
Tibetano (bo), 0215	Ido (io), 0915	Chichewa (ny), 1425	Uighur, Uyghur (ug), 2107
Bretão (br), 0218	Islandês (is), 0919	Occitânico (oc), 1503	Ucraniano (uk), 2111
Bósnio (bs), 0219	Inuktitut (iu), 0921	Ojibwa (oj), 1510	Urdu (ur), 2118
Catalão (ca), 0301	Javanês (jv), 1022	Oromo (om), 1513	Uzbeque (uz), 2126
Chechen (ce), 0305	Georgiano (ka), 1101	Oriá (or), 1518	Venda (ve), 2205
Chamorro (ch), 0308	Kongo (kg), 1107	Ossetian (os), 1519	Vietnamita (vi), 2209
Corso (co), 0315	Kikuyu, Gikuyu (ki), 1109	Panjabi, Punjabi (pa), 1601	Volapuque (vo), 2215
Cree (cr), 0318	Kuanyama (kj), 1110	Pali (pi), 1609	Walloon (wa), 2301
Checo (cs), 0319	Cazaque (kk), 1111	Polonês (pl), 1612	Wolof (wo), 2315
Eslavo Litúrgico (cu), 0321	Kalaallisut (kl), 1112	Pashtu (ps), 1619	Xhosa (xh), 2408
Chuvash (cv), 0322	Central Khmer (km), 1113	Quíchua (qu), 1721	Iídiche (yi), 2509
Galês (cy), 0325	Kannada (kn), 1114	Romanche (rm), 1813	lorubá (yo), 2515
Dinamarquês (da), 0401	Kanuri (kr), 1118	Rundi (rn), 1814	Zhuang, Chuang (za), 2601
Divehi (dv), 0422	Kashmiri (ks), 1119	Romeno (ro), 1815	Zulu (zu), 2621



Informações adicionais

Especificações

Geral

Fonte de alimentação nominal	14,4 V CC (faixa de tensão permissível: 12,0 V a 14,4 V CC)
Sistema de aterramento	Tipo negativo
Consumo máx. de energia	10,0 A
Dimensões (L × A × P):	
D	
Chassi	178 mm × 100 mm × 165 mm
Face	171 mm × 97 mm × 7 mm
Peso	1,7 kg

Display

Tamanho da tela/relação do aspecto	5,8 polegadas de largura/ 16:9 (área de visualização efetiva: 128,4 mm × 70,9 mm)
Pixels	345 600 (1 440 × 240)
Método de exibição	Matriz ativa TFT, tipo de condução
Sistema de cores	NTSC/PAL/PAL-M/PAL-N/ SECAM compatíveis
Faixa de temperatura durável (desligada)	-20 °C a +80 °C

Áudio

Potência de Saída RMS	23 W × 4 (50 Hz a 15 000 Hz, 10 % de THD, carga de 4 Ω, ambos os canais acionados)
Impedância de carga	4 Ω [4 Ω a 8 Ω (2 Ω para 1 canal) permissível]
Nível de saída máx. pré-saída	2,0 V
Equalizador (Equalizador gráfico de 5 bandas):	
Frequência	100 Hz/315 Hz/1,25 kHz/ 3,15 kHz/8 kHz
Ganho	±12 dB
Filtro de alta frequência:	
Frequência	50 Hz/63 Hz/80 Hz/100 Hz/ 125 Hz
Inclinação	-12 dB/oct
Subwoofer (mono):	
Frequência	50 Hz/63 Hz/80 Hz/100 Hz/ 125 Hz
Inclinação	-18 dB/oct
Ganho	+6 dB a -24 dB
Fase	Normal/Inversa

Intensificador de graves:	
Ganho	+12 dB a 0 dB

DVD player

Sistema	DVD Vídeo, Vídeo CD, CD, WMA, MP3, AAC, DivX, JPEG player
Número de região	4
Discos utilizáveis	DVD Vídeo, Vídeo CD, CD, CD-R/RW, DVD-R/RW/RL
Resposta de frequência	5 Hz a 44 000 Hz (com DVD, frequência de amostragem de 96 kHz)
Relação do sinal ao ruído	96 dB (1 kHz) (rede IEC-A) (nível de RCA)
Nível de saída:	
Vídeo	1,0 Vp-p/75 Ω (±0,2 V)
Número de canais	2 (estéreo)
Formato de decodificação MP3	MPEG-1 & 2 Camada de áudio 3
Formato de decodificação WMA	Ver. 7, 7.1, 8, 9, 10, 11, 12 (áudio de 2 canais) (Windows Media Player)
Formato de decodificação AAC	MPEG-4 AAC (codificado por iTunes apenas) (.m4a) (Ver. 9,0,3 e anterior)
Formato de decodificação DivX	Ver. do Home Theater 3, 4, 5, 2, 6 (.avi, .divx)

USB

Especificação padrão USB	USB 1.1, USB 2.0 de veloci- dade total
Corrente de energia máxima	500 mA
Classe USB	MSC (Mass Storage Class)
Sistema de arquivos	FAT16, FAT32
Formato de decodificação MP3	MPEG-1 & 2 Camada de áudio 3
Formato de decodificação WMA	Ver. 7, 7.1, 8, 9, 10, 11, 12 (áudio de 2 canais) (Windows Media Player)
Formato de decodificação AAC	MPEG-4 AAC (codificado por iTunes apenas) (Ver. 9,0,3 e anterior)

Informações adicionais

Formato de decodificação DivX

..... Ver. do Home Theater 3, 4,
5, 2, 6 (.avi, .divx)

Sintonizador de FM

Faixa de frequência 87,5 MHz a 108,0 MHz

Sensibilidade utilizável 9 dBf (0,8 μ V/75 Ω , mono,
Sinal/Ruído: 30 dB)

Relação do sinal ao ruído 72 dB (rede IEC-A)

Sintonizador de AM

Faixa de frequências 531 kHz a 1 602 kHz (9 kHz)

530 kHz a 1 640 kHz (10 kHz)

Sensibilidade utilizável 25 μ V (Sinal/Ruído: 20 dB)

Relação do sinal ao ruído 62 dB (rede IEC-A)

Nota

As especificações e o design estão sujeitos a modificações sem aviso prévio.

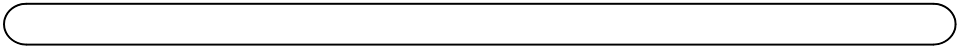

PIONEER DO BRASIL LTDA.

Escritório de vendas:

Rua Treze de Maio, 1633 - 10.º andar, CEP 01327-905, São Paulo, SP, Brasil

Fábrica:

Av. Torquato Tapajós, 4920, Colônia Santo Antônio, CEP 69093-018, Manaus, AM, Brasil

PIONEER CORPORATION

1-1, Shin-ogura, Saiwai-ku, Kawasaki-shi, Kanagawa 212-0031, JAPAN

PIONEER ELECTRONICS (USA) INC.

P.O. Box 1540, Long Beach, California 90801-1540, U.S.A.
TEL: (800) 421-1404

PIONEER EUROPE NV

Haven 1087, Keetberglaan 1, B-9120 Melsele, Belgium/Belgique
TEL: (0) 3/570.05.11

PIONEER ELECTRONICS ASIACENTRE PTE. LTD.

253 Alexandra Road, #04-01, Singapore 159936
TEL: 65-6472-7555

PIONEER ELECTRONICS AUSTRALIA PTY. LTD.

5 Arco Lane, Heatherton, Victoria, 3202 Australia
TEL: (03) 9586-6300

PIONEER ELECTRONICS OF CANADA, INC.

300 Allstate Parkway, Markham, Ontario L3R 0P2, Canada
TEL: 1-877-283-5901
TEL: 905-479-4411

PIONEER ELECTRONICS DE MEXICO, S.A. de C.V.

Bldv.Manuel Avila Camacho 138 10 piso
Col.Lomas de Chapultepec, Mexico, D.F. 11000
TEL: 55-9178-4270

先鋒股份有限公司

台北市內湖區瑞光路407號8樓
電話：(02) 2657-3588

先鋒電子（香港）有限公司

香港九龍尖沙咀海港城世界商業中心
9樓901-6室
電話：(0852) 2848-6488

**PRODUZIDO NO
PÓLO INDUSTRIAL
DE MANAUS**



CONHEÇA A AMAZÔNIA

Publicado pela Pioneer Corporation.
Copyright © 2010 por Pioneer Corporation. Todos os direitos reservados.

Impresso no Brasil

<CRB3551-A/F> BR

<KKMZ> <10L00000>