

Pioneer

Manual do Proprietário

DVD PLAYER COM RDS

AVH-2480BT AVH-1480DVD



DIVX



Made for



iPod



iPhone



Português (B)

**Pioneer****2 anos****CERTIFICADO DE GARANTIA**
APARELHO : AVH-2480BT/AVH-1480DVD**NOME DO COMPRADOR :**
_____**TELEFONE :**
_____**CEP :**
_____**CIDADE :**
_____**ESTADO :**
_____**ENDEREÇO :**
_____**DATA DA COMPRA :**
_____**NOTA FISCAL :**
_____**VENDIDO POR :**
_____**Nº DE SÉRIE :**
_____**Atenção**

Este Certificado de Garantia só tem validade quando preenchido e acompanhado da Nota Fiscal correspondente. Conserve-os em seu poder.

CERTIFICADO DE GARANTIA VÁLIDO SOMENTE NO TERRITÓRIO BRASILEIRO

A PIONEER DO BRASIL LTDA. Garante que o aparelho desempenhará suas funções em conformidade com o seu manual de instruções, assegurando ao adquirente deste aparelho, garantia contra defeitos de matéria-prima e de fabricação, por um período de **02 (dois) anos, incluso o período estabelecido por lei, a contar da data de sua aquisição**, comprovada mediante a apresentação da respectiva Nota Fiscal do revendedor ao consumidor e deste **Certificado de Garantia** devidamente preenchido, observando o que segue:

- 1 A garantia supracitada é a única garantia, quer expressa, quer implícita, ficando excluídos quaisquer danos ou prejuízos indiretos, tais como (de forma meramente exemplificativa e não taxativa), lucros cessantes, interrupção de negócios e outros prejuízos pecuniários decorrentes do uso, ou da possibilidade de usar este aparelho;

- 2 A **PIONEER** declara a garantia nula e sem efeito se for constatada por ela, ou pela assistência técnica autorizada que o aparelho sofreu dano causado por uso em desacordo com o manual de instruções, ligações a tensão de rede errada, acidentes (quedas, batidas, etc.), má utilização, instalação inadequada, ou ainda sinais de haver sido violado, ajustado ou consertado por pessoas não autorizadas;
- 3 O **Certificado de Garantia** só terá validade quando preenchido juntamente com a Nota Fiscal de Venda ao Consumidor do aparelho;
- 4 Também será anulada a garantia quando este **Certificado de Garantia** apresentar qualquer sinal de adulteração ou rasura;
- 5 Os consertos e manutenção do aparelho em garantia, serão de competência exclusiva das assistências autorizadas e da **PIONEER**;

- 6 Os danos ou defeitos causados por agentes externos, por danos causados por uso de CDs/DVDs de má qualidade, ação de produtos de limpeza, excesso de pó, infiltração de líquidos, produtos químicos automotivos, tentativa de furto ou roubo e demais peças que se desgastam naturalmente com o uso (ex: baterias, acessórios, botões, painéis, cintas), ou por outras condições anormais de utilização, em hipótese alguma serão de responsabilidade do fabricante;
- 7 As despesas de frete, seguro e embalagem não estão cobertas por esta garantia, sendo de responsabilidade exclusiva do proprietário;
- 8 Produtos com número de série adulterado ou ilegível também não serão cobertos pela presente garantia.

Conteúdo

Agradecemos por você ter adquirido este produto PIONEER.

Leia este manual antes de utilizar o produto para garantir seu uso adequado. É especialmente importante que você leia e observe as **ADVERTÊNCIAS** e os **AVISOS** neste manual. *Guarde-o em local seguro e acessível para referência futura.*

Não deixe de ler os tópicos a seguir

- *Números das regiões de discos DVD Vídeo* 10
- *Orientações de manuseio* 86

01 Precauções

INFORMAÇÕES IMPORTANTES DE SEGURANÇA 8

- Para garantir uma condução segura 8
- Para evitar o descarregamento da bateria 9

02 Antes de utilizar este produto

- Antes de conectar/installar o amplificador 10
- Sobre esta unidade 10
- Ambiente de operação 11
- No caso de problemas 11
- Visite o nosso site 11
- Modo de demonstração 11
- Ajuste das posições de resposta do painel sensível ao toque (Calibração do painel sensível ao toque) 11
- Utilização e cuidados do controle remoto 11
- Sobre este manual 12

03 Introdução aos botões

- Unidade principal 13
- Controle remoto 14

04 Operações básicas

- Operações básicas 16
- Operação do ícone de rolagem e da barra de rolagem 17
- Ativação dos botões do painel sensível ao toque 18
- Operações comuns para ajustes do menu/listas 18
- Ejeção de um disco 18
- Ajuste da hora 18

05 Sintonizador

Introdução às operações do sintonizador 19

06 Reprodução de imagens em movimento

Introdução às operações de reprodução de vídeo 20

07 Reprodução de áudio

Introdução às operações de reprodução de som 23

08 Reprodução de imagens estáticas

Introdução às operações de reprodução de imagem estática 26

Introdução à reprodução de imagens estáticas como uma operação de apresentação de slides 27

09 Telefone Bluetooth

Introdução às operações do telefone bluetooth 28

10 Instruções detalhadas

- Armazenamento e chamada das emissoras da memória 30
- Visualizar o texto de rádio 30
- Armazenamento e chamada do texto de rádio da memória 30
- Armazenamento das emissoras mais fortes 30
- Sintonia em sinais fortes 30
- Recepção de anúncios de trânsito 31
- Utilização das funções PTY 31
- Alternando entre tipos de arquivos de mídia 32
- Operação do menu DVD 32
- Operação da função iPod desta unidade no seu iPod 33
- Reprodução aleatória (Shuffle) 33
- Repetição da reprodução 33
- Reprodução de vídeos do iPod 34
- Busca de um vídeo/música no iPod 34
- Retomada da reprodução (Bookmark) 35
- Reprodução de quadro a quadro 35

Conteúdo

- Reprodução em slow motion (câmera lenta) **36**
- Buscando a parte que você deseja reproduzir **36**
- Alteração do idioma do áudio durante a reprodução (Múltiplos áudios) **36**
- Alteração do idioma da legenda durante a reprodução (Múltiplas legendas) **37**
- Alteração do ângulo de visão durante a reprodução (Múltiplos ângulos) **37**
- Retorno à cena especificada **37**
- Seleção da saída de áudio **37**
- PBC **37**
- Seleção de faixas na lista de títulos de faixa **38**
- Seleção de arquivos na lista de nomes de arquivo **38**
- Utilização da recuperação de som **38**
- Alteração da velocidade do audiobook **38**
- Visualização de listas relacionadas à música atualmente sendo reproduzida (Busca por link) **38**
- Reprodução de conteúdo DivX® VOD **39**
- Captura de uma imagem em arquivos JPEG **39**
- Alteração do modo de tela widescreen **40**
- Como chamar um número na agenda de telefones **40**
- Seleção de um número pelo modo de busca por alfabeto **41**
- Inversão de nomes na agenda de telefones **42**
- Utilização das listas de chamadas não atendidas, recebidas e discadas **42**
- Ajuste do atendimento automático **42**
- Como ajustar o volume de escuta do outro assinante **43**
- Ativação do toque **43**
- Utilização das listas de chamadas programadas **43**
- Como fazer uma chamada pela introdução de um número de telefone **43**
- Ajuste do modo de privacidade **44**
- 11 Operações do menu**
 - Introdução às operações do menu **45**
 - Ajustes de áudio **46**
 - Ajuste do DVD player **49**
 - Ajustes do sistema **53**
 - Menu Favoritos **60**
 - Introdução às operações do menu de conexão bluetooth **61**
 - Introdução às operações do menu de ajuste de Tema **64**
- 12 Outras funções**
 - Ajuste das posições de resposta do painel sensível ao toque (Calibração do painel sensível ao toque) **65**
 - Utilização de uma fonte AUX **65**
- 13 Instalação**
 - Para garantir uma condução segura **67**
 - Conexão das unidades **67**
 - Instalação **75**
- Informações adicionais**
 - Solução de problemas **78**
 - Mensagens de erro **80**
 - Compreensão das mensagens de erro de EQ automático **83**
 - Compreensão das mensagens **84**
 - Lista de indicadores **84**
 - Orientações de manuseio **86**
 - Compatibilidade com arquivo compactado (disco, USB) **89**
 - Compatibilidade com iPod **90**
 - Sequência de arquivos de áudio **91**
 - Utilização correta do aparelho **91**
 - Perfis Bluetooth **92**
 - Direitos autorais e marcas comerciais **93**
 - Tabela de códigos de idiomas para o DVD **95**
 - Especificações **97**

INFORMAÇÕES IMPORTANTES DE SEGURANÇA

Leia todas as instruções relacionadas ao aparelho e guarde-as para referência futura.

- 1 **Leia este manual em sua totalidade e atentamente antes de operar o aparelho.**
- 2 **Mantenha este manual acessível como referência para os procedimentos de operação e as informações de segurança.**
- 3 **Dê atenção especial às advertências contidas neste manual e siga atentamente as instruções.**
- 4 **Não permita a utilização deste sistema por outras pessoas antes que elas leiam e compreendam as instruções de operação.**
- 5 **Não instale o aparelho em um local onde possa (i) obstruir a visão do motorista, (ii) comprometer o desempenho de qualquer sistema operacional ou recursos de segurança do veículo, incluindo air bags, botões com indicadores luminosos de perigo, ou (iii) comprometer a habilidade do motorista em conduzir o veículo com segurança.**
- 6 **Não opere este aparelho, pois isso desviará a sua atenção da condução segura do veículo. Obedeça sempre as regras para uma condução segura e siga as leis de trânsito existentes. Se tiver dificuldade em operar o sistema ou ler o display, estacione o veículo em um local seguro e faça os ajustes necessários.**
- 7 **Lembre-se de utilizar sempre o cinto de segurança ao conduzir o veículo. Na hipótese de um acidente, se o cinto de segurança não estiver corretamente encaixado, seus ferimentos poderão ser consideravelmente mais severos.**
- 8 **Nunca utilize fones de ouvido enquanto dirige.**
- 9 **Para proporcionar maior segurança, determinadas funções ficam desativadas a menos que o freio de mão esteja puxado e o veículo não esteja em movimento.**
- 10 **Nunca deixe o volume do seu aparelho muito alto de forma que você não consiga**

ouvir o trânsito e os veículos de emergência.



ADVERTÊNCIA

Não tente você mesmo instalar ou dar manutenção ao aparelho. A instalação ou manutenção do aparelho por pessoas sem treinamento e experiência em equipamentos eletrônicos e acessórios automotivos pode ser perigosa e expor você a riscos de choque elétrico, entre outros. ▣

Para garantir uma condução segura



ADVERTÊNCIA

- **O CONDUTOR VERDE-CLARO, NO CONECTOR DE ALIMENTAÇÃO, FOI DESENVOLVIDO PARA DETECTAR O STATUS ESTACIONADO E DEVE SER ACOPLADO À FONTE DE ALIMENTAÇÃO AO LADO DO BOTÃO DO FREIO DE MÃO. A CONEXÃO OU O USO INADEQUADO DESSE CONDUTOR PODE VIOLAR A REGRA APLICÁVEL E CAUSAR SÉRIOS ACIDENTES OU DANOS.**
- Para evitar o risco de danos e ferimentos e a violação em potencial das regras aplicáveis, esta unidade não pode ser utilizada com a tela de vídeo visível ao motorista.
- Para evitar o risco de acidente e a violação em potencial das leis aplicáveis, nenhuma visualização de vídeo nos assentos dianteiros deve ocorrer enquanto o veículo estiver sendo conduzido.
- Em alguns países ou estados, a visualização de imagens em um display dentro de um veículo, até mesmo por outras pessoas que não seja o motorista, pode ser ilegal. Em tais locais onde essas regulamentações se aplicam, elas devem ser obedecidas e os recursos de DVD desta unidade não devem ser utilizados.

Precauções

Ao tentar assistir a um vídeo durante a condução, a advertência **Viewing of front seat video source while driving is strictly prohibited**. será visualizada no display dianteiro. Para assistir a um vídeo no display dianteiro, estacione o veículo em um local seguro e puxe o freio de mão.

Cabo do freio de mão integrado

Determinadas funções (visualização de vídeo e certos botões do painel sensível ao toque) oferecidas por esta unidade podem ser perigosas e/ou ilegais se utilizadas durante a condução. Para impedir que estas funções sejam utilizadas enquanto o veículo estiver em movimento, existe um sistema integrado que detecta quando o freio de mão está acionado. Se você tentar utilizar as funções descritas enquanto dirige, elas serão desativadas até que você estacione o veículo em um local seguro e (1) acione o freio de mão, (2) solte o freio de mão e, depois, (3) acione o freio de mão novamente. Mantenha o pedal do freio pressionado antes de soltar o freio de mão.

Quando utilizar um display conectado à V OUT

Os passageiros no assento traseiro também poderão ver imagens em movimento ou imagens estáticas se você conectar esta unidade a um display utilizando **V OUT**.



ADVERTÊNCIA

NUNCA instale o display traseiro em um local que possibilite ao motorista ver um DVD enquanto dirige.

Quando utilizar a câmera com visualização traseira

Com uma câmera com visualização traseira opcional, esta unidade pode ser utilizada como um auxiliar para vigiar trailers ou ao dar marcha a ré em uma pequena vaga de estacionamento.



ADVERTÊNCIA

- **A IMAGEM DA TELA PODE APARECER INVERTIDA.**
- **UTILIZE AS INFORMAÇÕES APENAS PARA CÂMERA COM VISUALIZAÇÃO TRASEIRA COM IMAGEM INVERTIDA OU ESPELHO. OUTRO USO PODE RESULTAR EM FERIMENTOS OU DANOS.**



CUIDADO

- A função da câmera com visualização traseira é para auxiliar na supervisão de trailers ou ao dar marcha a ré. Não utilize para propósitos de entretenimento.
- Observe que as margens das imagens na câmera com visualização traseira podem aparecer um pouco diferentes dependendo se elas estiverem sendo exibidas em tela inteira ao dar marcha a ré e se as imagens estão sendo utilizadas para verificar a traseira quando o veículo estiver se movendo para frente. 

Para evitar o descarregamento da bateria

Deixe o motor do veículo ligado enquanto utiliza esta unidade para evitar que a bateria seja descarregada.

- Quando não há fornecimento de energia para esta unidade, como por exemplo quando a bateria do veículo estiver sendo substituída, o microcomputador desta unidade retorna à sua condição inicial. Recomendamos que você transcreva os dados de ajuste de áudio.



ADVERTÊNCIA

Não utilize em veículos que não tenham uma posição ACC. 

Antes de utilizar este produto

Antes de conectar/installar o amplificador

Evite o uso prolongado do aparelho com volume superior a 85 decibéis, pois isto poderá prejudicar a sua audição. (Lei Federal 11.291/06)

TABELA: Nível de Decibéis

Nível de Decibéis	Exemplos
30	Biblioteca silenciosa, sussurros leves
40	Sala de estar, refrigerador, quarto longe do trânsito
50	Trânsito leve, conversação normal, escritório silencioso
60	Ar condicionado a uma distância de 6 m, máquina de costura
70	Aspirador de pó, secador de cabelo, restaurante ruidoso
80	Tráfego médio de cidade, coletor de lixo, alarme de despertador a uma distância de 60 cm

OS RUIDOS ABAIXO PODEM SER PERIGOSOS EM CASO DE EXPOSIÇÃO CONSTANTE

90	Metrô, motocicleta, tráfego de caminhão, cortador de grama
100	Caminhão de lixo, serra elétrica, furadeira pneumática
120	Show de banda de rock em frente às caixas acústicas, trovão
140	Tiro de arma de fogo, avião a jato
180	Lançamento de foguete

Informação cedida pela Deafness Research Foundation, por cortesia

Resolução 506 – ANATEL:

"Este equipamento opera em caráter secundário, isto é, não tem direito a proteção contra interferência prejudicial, mesmo de estações do mesmo tipo, e não pode causar interferência a sistemas operando em caráter primário."
Este equipamento está homologado pela ANATEL de acordo com os procedimentos regulamentados pela Resolução 242/2000 e atende aos requisitos técnicos aplicados.

Para consultas, visite:

www.anatel.gov.br

Sobre esta unidade

CUIDADO

Este é um produto laser classe 1, classificado de acordo com a Segurança de produtos laser, IEC 60825-1:2007, e contém um módulo laser classe 1M. Para garantir segurança contínua, não remova nenhuma tampa nem tente acessar o interior do produto. Todo tipo de manutenção deverá ser executado por pessoal qualificado.

PRODUTO A LASER DA CLASSE 1

CUIDADO—RADIÇÃO A LASER VISÍVEL E INVISÍVEL DA CLASSE 1M QUANDO ABERTO, NÃO OLHE DIRETAMENTE COM INSTRUMENTOS ÓPTICOS.

CUIDADO

- Não permita que esta unidade entre em contato com líquidos. Há risco de choque elétrico. Além disso, o contato com líquidos pode causar danos, fumaça e superaquecimento desta unidade.
- Mantenha este manual acessível para referência futura.
- Sempre deixe o volume baixo para poder ouvir os sons do tráfego.
- Evite a exposição à umidade.
- Se a bateria do carro estiver desconectada ou descarregada, a memória programada será apagada.

Números das regiões de discos DVD Vídeo

Apenas discos DVD Vídeo com números de regiões compatíveis podem ser reproduzidos neste player. O número da região do player pode ser encontrado na parte inferior desta unidade e neste manual (consulte *Especificações* na página 97).

Antes de utilizar este produto

Ambiente de operação

Esta unidade deve ser utilizada dentro das faixas de temperatura mostradas abaixo.

Faixa de temperatura para operação: -10 a +60 °C

Temperatura de teste ETC EN300328: -20 °C e +55 °C

No caso de problemas

Se este produto não funcionar corretamente, entre em contato com o revendedor ou a Central de Serviços autorizada da Pioneer mais próxima.

Visite o nosso site

Visite-nos no seguinte site:

<http://www.pioneer.com.br/>

- Oferecemos as últimas informações sobre a PIONEER CORPORATION em nosso site.

Modo de demonstração

O modo de demonstração de recursos é automaticamente iniciado quando você seleciona **Off** como a fonte e continua sua operação enquanto a chave da ignição estiver posicionada em ACC ou ON. Para cancelar o modo de demonstração de recursos, pressione e segure **MUTE**. Pressione e segure **MUTE** novamente para reiniciar. A operação do modo de demonstração de recursos com o motor do carro desligado pode descarregar a bateria.

Importante

Se você não conseguir conectar o fio condutor vermelho (ACC) desta unidade a um terminal acoplado às operações de ativação/desativação da chave de ignição, a bateria poderá descarregar.

Ajuste das posições de resposta do painel sensível ao toque (Calibração do painel sensível ao toque)

Se você perceber que, na tela, os botões do painel sensível ao toque desviam-se das posições atuais que respondem ao seu toque, ajuste as posições de resposta no painel sensível ao toque. Consulte *Ajuste das posições de resposta do painel sensível ao toque (Calibração do painel sensível ao toque)* na página 65.

Utilização e cuidados do controle remoto

Instalação da bateria

Deslize para fora a bandeja localizada na parte posterior do controle remoto e insira a bateria com os pólos positivo (+) e negativo (-) alinhados corretamente.

- Ao utilizar pela primeira vez, puxe o filme que se projeta da bandeja.

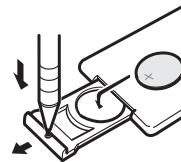

ADVERTÊNCIA

- Mantenha a bateria fora do alcance de crianças. Caso ela seja ingerida, consulte um médico imediatamente.
- As baterias (bateria ou baterias instaladas) não devem ser expostas a calor excessivo, como luz direta do sol, fogo ou situação semelhante.

CUIDADO

- Utilize uma bateria de lítio **CR2025 (3 V)**.

Antes de utilizar este produto

- Remova a bateria se não for utilizar o controle remoto por um mês ou mais.
- Se a bateria for substituída incorretamente, haverá perigo de explosão. Substitua-a apenas por uma do mesmo tipo ou equivalente.
- Não manuseie a bateria com ferramentas metálicas.
- Não armazene a bateria com objetos metálicos.
- Em caso de vazamento da bateria, limpe completamente o controle remoto e instale uma nova bateria.
- Ao descartar baterias usadas, certifique-se de estar em conformidade com as regulamentações governamentais ou com as normas das instituições públicas do meio ambiente que se aplicam ao seu país/região.

Utilização do controle remoto

Aponte o controle remoto para a direção do painel frontal para operá-lo.

- O controle remoto poderá não funcionar corretamente se ficar exposto à luz direta do sol.

Importante

- Não deixe o controle remoto exposto a temperaturas altas ou à luz direta do sol.
- Não deixe o controle remoto cair no chão, onde possa ficar preso embaixo do pedal do freio ou acelerador. 

Sobre este manual

As telas em inglês são usadas para as explicações neste Manual do Proprietário. Você pode alterar o idioma de exibição. Para obter detalhes, consulte *Seleção do idioma do sistema* na página 54. 

Introdução aos botões

Unidade principal

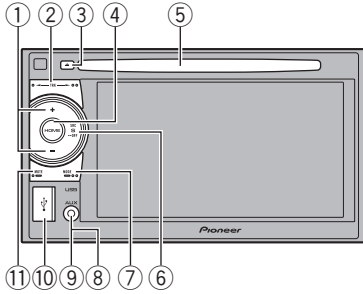

Parte	Parte
① +/- (VOLUME)	⑦ MODE Desativação do display de informações.
② ◀▶ (TRK)	⑧ Conector de entrada do microfone de EQ automática Utilize para conectar um microfone de EQ automática.
③ ▲ (Ejetar)	⑨ Conector de entrada AUX (conector estéreo/vídeo de 3,5 mm) Utilize para conectar um dispositivo auxiliar.
④ HOME Visualização do display inicial.	⑩ Porta USB Ao conectar, abra a tampa do conector USB.
⑤ Slot de carregamento de disco	⑪ MUTE
⑥ SRC/OFF	

! CUIDADO

Não utilize produtos não autorizados.

Controle remoto

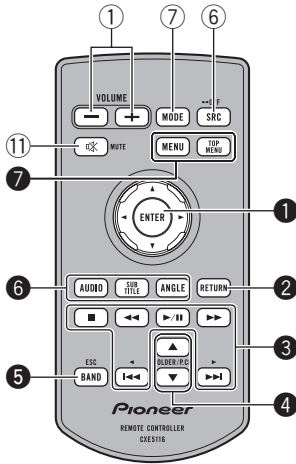

Parte	Operação
1 Botão (Almofada) de seleção	Utilize para selecionar uma opção no menu do DVD.
2 RETURN	Pressione para visualizar o menu PBC (Controle de reprodução) durante o PBC.

Parte	Operação
▶/	Pressione para pausar ou retomar a reprodução.
◀◀	Pressione para executar um retrocesso rápido. Pressione para alterar a velocidade de retrocesso rápido.
▶▶	Pressione para executar um avanço rápido. Pressione para alterar a velocidade de avanço rápido.
◀◀	Pressione para retornar à faixa anterior (capítulo).
▶▶	Pressione para ir para a próxima faixa (capítulo).
■	Pressione para parar a reprodução. Se você retomar a reprodução, ela iniciará a partir do ponto em que você parou. Toque no botão novamente para interromper completamente a reprodução.
▲/▼(FOLDER/P.CH)	Pressione para selecionar o disco/pasta seguinte/anterior. Pressione para chamar da memória as frequências das emisoras de rádio atribuídas aos botões de sintonia de emissora programada.

Introdução aos botões

Parte	Operação
5 BAND/ESC	<p>Pressione para selecionar a banda do sintonizador quando o sintonizador estiver selecionado como uma fonte. Também utilizado para cancelar o modo de controle das funções.</p> <p>Pressione para alternar entre os modos ao reproduzir discos e dispositivos de armazenamento USB com áudio compactado e dados de áudio (CD-DA), como CD-EXTRA e CDs com modo misto.</p>
AUDIO	<p>Pressione para alterar o idioma do áudio durante a reprodução do DVD.</p> <p>Pressione para ativar a saída de áudio para Vídeo CD/DivX.</p>
6 SUBTITLE	<p>Pressione para alterar o idioma da legenda durante a reprodução do DVD.</p>
ANGLE	<p>Pressione para alterar o ângulo de visão durante a reprodução do DVD.</p>
MENU	<p>Pressione para visualizar o menu DVD durante a reprodução do DVD.</p>
7 TOP MENU	<p>Pressione para retornar ao menu inicial durante a reprodução do DVD.</p>



Operações básicas

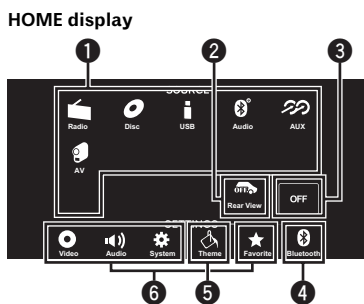

Display de fonte desligada

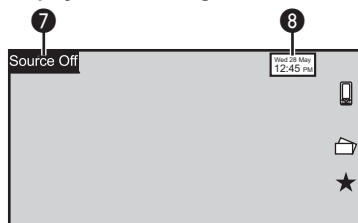

Display de fonte ligada

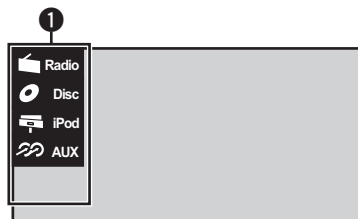

Botões do painel sensível ao toque

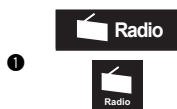

Ícone de fonte
Selecione uma fonte favorita.
Quando o ícone de fonte não for visualizado, ele poderá ser exibido ao tocar na tela.



Exibir a imagem traseira ativando a imagem de visualização traseira.
Quando a imagem de visualização traseira for exibida, você poderá alternar para o display de fonte tocando no display. Neste momento, e temporariamente, você poderá operar pelo display de fonte. Se você não executar qualquer operação dentro de alguns segundos, o display retornará para a imagem de visualização traseira.
Para desativar a imagem de visualização traseira, pressione **HOME** para retornar ao display **HOME** e, em seguida, pressione o botão de toque novamente.
Esta unidade pode ser ajustada para exibir a imagem de visualização traseira automaticamente quando você move a marcha para a posição **REVERSE (R)**. Para obter detalhes sobre os ajustes, consulte *Ajuste da câmera com visualização traseira (câmera de apoio)* na página 56.



Desligar a fonte.



Visualizar o menu de conexão bluetooth.
Consulte *Introdução às operações do menu de conexão bluetooth* na página 61.



Visualizar o menu **Tema**.
Consulte *Introdução às operações do menu de ajuste de Tema* na página 64.



Visualizar o menu.
Consulte *Operações do menu* na página 45.

Operações básicas

7 **Source Off** Visualizar o menu de fontes.

8 **Wed 28 May 12:45 PM** Alternar para o display de ajuste das horas. Consulte *Ajuste da hora* na próxima página.

Alternar para o display **HOME** (inicial)

1 Pressione **HOME** quando quiser alternar o display.

Ligar a fonte utilizando os botões

1 Pressione **SRC/OFF** para ligar a fonte.

Desligar a fonte utilizando os botões

1 Pressione e segure **SRC/OFF** até desligar a fonte.

Selecionar uma fonte utilizando os botões

1 Pressione **SRC/OFF** para percorrer as fontes listadas abaixo:

Selecionar uma fonte utilizando os botões do painel sensível ao toque

1 Toque no ícone de fonte e, em seguida, no nome da fonte desejada.

- **Radio** – Rádio
- **Disc** – DVD player incorporado
- **USB/iPod** – USB/iPod
- **Audio** – Áudio bluetooth incorporado (Função somente do AVH-2480BT)
- **AUX** – AUX
- **AV** – Entrada AV
- Quando o ícone de fonte não for visualizado, ele poderá ser exibido ao tocar na tela.
- Ao operar o menu, você não pode selecionar uma fonte ao tocar no ícone de fonte.

Ajuste do volume

1 Pressione **+/- (VOLUME)** para ajustar o volume.

Notas

- Neste manual, iPod e iPhone serão referidos como "iPod".
- O ícone **USB/iPod** mudará como a seguir:
 - **USB** será visualizado quando um dispositivo de armazenamento USB estiver conectado.
 - **iPod** será visualizado quando o iPod estiver conectado.
 - **USB/iPod** será visualizado quando nenhum dispositivo estiver conectado. ■

Operação do ícone de rolagem e da barra de rolagem

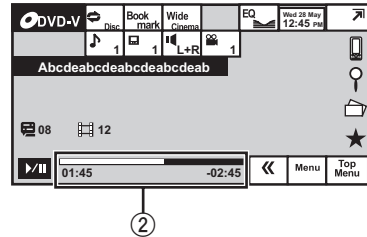
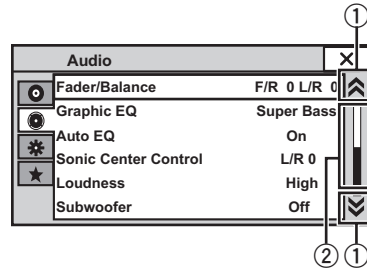

- 1 Ícone de rolagem
É visualizado quando os itens selecionáveis estão ocultos.
- 2 Barra de rolagem
Aparecerá quando os itens não puderem ser visualizados em uma única página apenas.

Visualizar os itens ocultos

- 1 Toque no ícone de rolagem ou arraste a barra de rolagem para visualizar os itens ocultos.
- Além disso, você pode arrastar a lista para visualizar os itens ocultos.

Especificar o ponto de reprodução

- 1 Arraste a barra de rolagem na tela. (Não disponível quando a barra de rolagem está esmaecida.)

Ativação dos botões do painel sensível ao toque

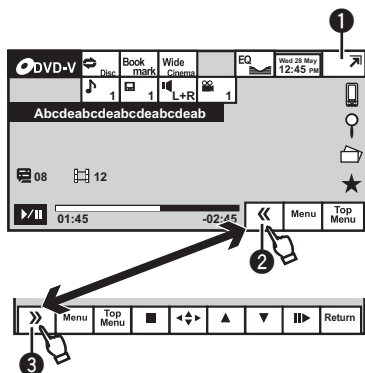

Botões do painel sensível ao toque

- 1  Alterar o display para o modo simplificado. Retornar ao display normal ao tocar na tela a qualquer momento. Retornar ao display normal ao tocar no mesmo ícone enquanto reproduz áudio.
- 2  Visualizar os botões do painel sensível ao toque.
- 3  Reduzir a área do painel sensível ao toque.

Operações comuns para ajustes do menu/listas



(Função somente do AVH-2480BT)
Iniciar o menu do telefone bluetooth.
Consulte *Introdução às operações do telefone bluetooth* na página 28.



Visualizar o menu de lista.
Iniciar a função de busca.

Visualizar as imagens estáticas como uma apresentação de slides enquanto estiver ouvindo outra fonte.



Você não poderá visualizar as apresentações de slides quando a fonte DVD ou USB for selecionada. Visualizar apresentação de slides. Consulte *Introdução à reprodução de imagens estáticas como uma operação de apresentação de slides* na página 27.



Visualizar o menu Favoritos. Consulte *Menu Favoritos* na página 60.



Retornar à visualização anterior. Retornar à lista/categoria anterior (a pasta/categoria que está um nível acima).

Ejeção de um disco

- Pressione **▲** (Ejetar).

Ajuste da hora

- 1 **Altere para o display Clock Adjustment.**

Consulte *Operações básicas* na página 16.

- 2 **Selecione o item a ser ajustado.**





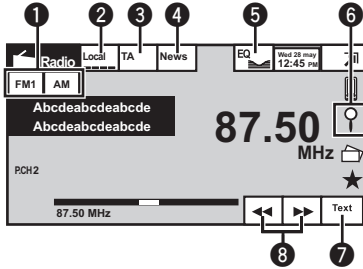

- 3 **Toque em ▲ ou em ▼ para corrigir a data e a hora.**

Sintonizador

Introdução às operações do sintonizador



Botões do painel sensível ao toque

- | | | |
|---|--|--|
| 1 | 
 | <p>Selecionar uma banda (FM1, FM2 ou FM3) ao tocar no ícone à esquerda. Alternar para a banda AM ao tocar no ícone à direita. O ícone da banda selecionada é realçado.</p> |
| 2 |  | <p>Ativar e desativar a sintonia por busca local. Consulte <i>Sintonia em sinais fortes</i> na página 30.</p> |
| 3 |  | <p>Ativar e desativar TA (anúncio de trânsito em espera). Consulte <i>Recepção de anúncios de trânsito</i> na página 31.</p> |
| 4 |  | <p>Ativar e desativar a interrupção do programa de notícias. Consulte <i>Utilização da interrupção de programa de notícias</i> na página 31.</p> |
| 5 |  | <p>Visualizar EQ (menu de função de áudio). Consulte <i>Utilização do equalizador</i> na página 46. Toque e segure por mais de dois segundos para ativar ou desativar o equalizador automático. Consulte <i>Utilização do equalizador automático</i> na página 47.</p> |

6



Visualizar a lista de canais programados. Consulte *Armazenamento e chamada das emissoras da memória* na página 30. Consulte *Armazenamento das emissoras mais fortes* na página 30. Consulte *Utilização das funções PTY* na página 31.

7

Text

Visualizar o texto de rádio. Consulte *Visualizar o texto de rádio* na página 30. Armazenar e chamar o texto de rádio da memória. Consulte *Armazenamento e chamada do texto de rádio da memória* na página 30.

8

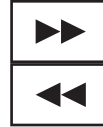

Sintonizar para cima ou para baixo manualmente. Toque e segure por mais de dois segundos para pular as emissoras. A sintonia por busca começará assim que você soltar. Toque novamente para cancelar a sintonia por busca.

Alternar entre os canais programados utilizando os botões

1 Pressione ◀ ou ▶ (TRK).

Sintonia por busca utilizando os botões

1 Pressione e segure ◀ ou ▶ (TRK).

Notas

- Ouvir o rádio AM enquanto um iPod estiver carregando nesta unidade poderá gerar ruído. Nesse caso, desconecte o iPod da unidade.
- Os botões do painel sensível ao toque não listados em *Introdução às operações do sintonizador* podem aparecer no display. Consulte *Lista de indicadores* na página 84. □

Reprodução de imagens em movimento

Introdução às operações de reprodução de vídeo

Você pode visualizar DVD/DVD-R/DVD-RW/CD/CD-R/CD-RW/USB/iPod.

- Dependendo do seu iPod, talvez não exista uma saída a menos que você utilize CD-IU51V/CD-IU201V (vendido separadamente). Certifique-se de utilizar CD-IU51V/CD-IU201V para conectar o seu iPod.

DVD Vídeo

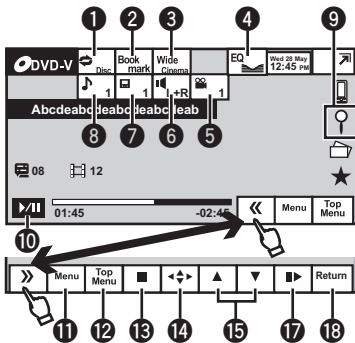

Vídeo CD

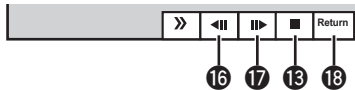

Vídeo do iPod

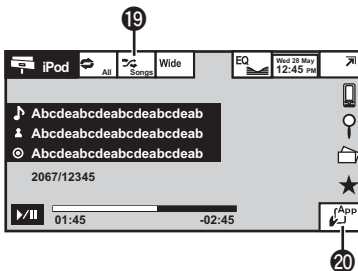

Quando reproduzir um disco contendo uma combinação de vários tipos de arquivos de mídia

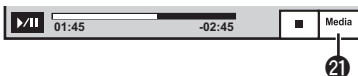

Botões do painel sensível ao toque

1



Selecionar a série de repetição. Consulte *Repetição da reprodução* na página 33.

2



Durante a reprodução, toque no ponto em que deseja retornar a reprodução na próxima vez que o disco for carregado. Consulte *Retomada da reprodução (Bookmark)* na página 35.

3



Alterar o modo de tela. Consulte *Alteração do modo de tela widescreen* na página 40.

4



Alternar as curvas do equalizador. Consulte *Utilização do equalizador* na página 46. Toque e segure por mais de dois segundos para ativar ou desativar o equalizador automático. Consulte *Utilização do equalizador automático* na página 47.

5



Alternar entre ângulos de visão durante a reprodução. Consulte *Alteração do ângulo de visão durante a reprodução (Múltiplos ângulos)* na página 37.

6















Ativar a saída de áudio ao reproduzir discos de vídeo gravados com áudio LPCM. Consulte *Seleção da saída de áudio* na página 37. Alternar entre as saídas de áudio estéreo e monoauricular ao reproduzir discos de Vídeo CD.

7



Alternar entre idiomas de legenda durante a reprodução. Consulte *Alteração do idioma da legenda durante a reprodução (Múltiplas legendas)* na página 37.

Reprodução de imagens em movimento

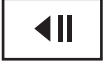
8		Alternar entre idiomas de áudio durante a reprodução. Consulte <i>Alteração do idioma do áudio durante a reprodução (Múltiplos áudios)</i> na página 36.	
9		Iniciar a função de busca. Consulte <i>Buscando a parte que você deseja reproduzir</i> na página 36. Consulte <i>Seleção de arquivos na lista de nomes de arquivo</i> na página 38. Visualizar os menus do iPod. Consulte <i>Reprodução de vídeos do iPod</i> na página 34 e <i>Busca de um vídeo/música no iPod</i> na página 34.	17  Mover para frente um quadro por vez durante a reprodução. Consulte <i>Reprodução de quadro a quadro</i> na página 35. Toque e segure por mais de dois segundos para reduzir a velocidade da reprodução. Aumentar a velocidade da reprodução em quatro passos, durante a reprodução em slow motion no DVD Vídeo/ Vídeio CD.
		10 	18  Retornar à cena especificada para a qual o DVD atualmente sendo reproduzido foi previamente programado para retornar. Consulte <i>Retorno à cena especificada</i> na página 37.
		11 	19  Reproduzir o vídeo no iPod em ordem aleatória. Consulte <i>Reprodução aleatória (Shuffle)</i> na página 33.
		12 	20  Conduzir a operação de seu iPod e ouvi-lo utilizando os alto-falantes do veículo. Consulte <i>Operação da função iPod desta unidade no seu iPod</i> na página 33.
		13 	21  Alternar entre tipos de arquivos de mídia. Consulte <i>Alternando entre tipos de arquivos de mídia</i> na página 32.
		14 	
		15 	
		16 	

Reprodução de imagens em movimento

Reproduzir vídeos

- I** Insira o disco no slot de carregamento com a etiqueta voltada para cima.
- A reprodução iniciará automaticamente.
- Um menu pode ser visualizado se você estiver reproduzindo um DVD ou Vídeo CD. Consulte *Operação do menu DVD* na página 32 e *PBC* na página 37.
 - Quando a função de reprodução automática estiver ativada, a unidade pulará o menu do DVD e iniciará automaticamente a reprodução a partir do primeiro capítulo do primeiro título. Consulte *Reprodução automática de DVDs* na página 53.
 - Enquanto o iPod estiver conectado a esta unidade, **PIONEER, Accessory Attached** ou ✓ (marca de seleção) será visualizado no iPod.
 - Quando o ícone de fonte não for visualizado, ele poderá ser exibido ao tocar na tela.
 - Desconecte os fones de ouvido do iPod antes de conectá-lo a esta unidade.
 - Dependendo do modelo do iPod e da quantidade de dados armazenados no iPod, pode demorar um pouco para o início da reprodução.
 - Utilize os botões do painel sensível ao toque para selecionar o iPod depois de conectá-lo a esta unidade.
 - **No Device** é visualizado ao desconectar o iPod.
 - Se uma mensagem é exibida depois de carregar um disco contendo conteúdo DivX VOD, toque em **Play**.
- Consulte *Reprodução de conteúdo DivX® VOD* na página 39.

Ejeção de um disco

- Consulte *Ejeção de um disco* na página 18.



Selecionar um capítulo utilizando os botões

- I** Pressione ◀ ou ▶ (**TRK**).

Avanço rápido ou retrocesso utilizando os botões

- I** Pressione e segure ◀ ou ▶ (**TRK**).
- O avanço rápido/retrocesso rápido talvez não seja sempre possível em alguns discos. Se isso acontecer, a reprodução normal será automaticamente retomada.
 - A velocidade de avanço rápido/retrocesso rápido depende da duração que você pressiona e segura ◀ ou ▶ (**TRK**). Esta função não está disponível para Vídeo CD.

te seção quanto aos arquivos que podem ser reproduzidos. Consulte *Arquivos de vídeo DivX* na página 88.)

- Não insira nada a não ser um DVD-R/RW ou CD-R/RW no slot de carregamento de disco.
- Se a função Bookmark (Marcação) estiver ativada, a reprodução do DVD será retomada do ponto selecionado. Para obter mais detalhes, consulte *Retomada da reprodução (Bookmark)* na página 35.
- Algumas operações talvez não estejam disponíveis ao assistir uma mídia devido à programação do disco. Nesse caso, o ícone  aparecerá na tela.
- Para garantir uma operação correta, acople o cabo do conector dock do iPod diretamente a esta unidade.
- Enquanto o iPod estiver conectado a esta unidade, ele não poderá ser ligado ou desligado.
- Os botões do painel sensível ao toque não listados em *Introdução às operações de reprodução de vídeo* podem aparecer no display. Consulte *Lista de indicadores* na página 84. .

Notas

- Este DVD player pode reproduzir um arquivo DivX gravado em CD-R/RW, DVD-R/RW ou MPEG-1/MPEG-2/MPEG-4. (Consulte a sequin-

Reprodução de áudio

Introdução às operações de reprodução de som

Você pode ouvir arquivos de som em DVD-R/ DVD-RW/CD/CD-R/CD-RW/USB/iPod.

CD de áudio

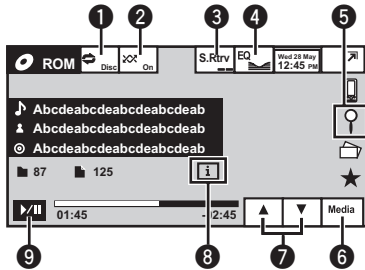

Áudio do iPod (Controle do áudio)

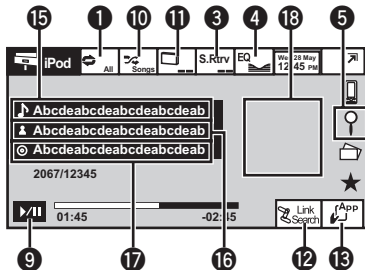

Áudio do iPod (App Mode)



- Dependendo do seu iPod, talvez não exista uma saída a menos que você utilize CD-IU51V/CD-IU201V (vendido separadamente). Certifique-se de utilizar CD-IU51V/CD-IU201V para conectar o seu iPod.



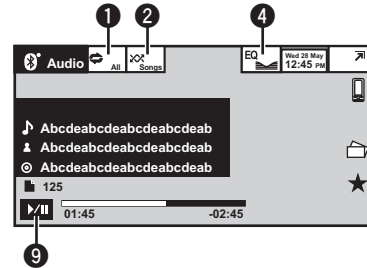











Áudio Bluetooth



- Dependendo do áudio player Bluetooth conectado a esta unidade, as operações disponíveis serão limitadas aos dois níveis a seguir:
 - Perfil A2DP (Advanced Audio Distribution Profile): é possível reproduzir apenas músicas em seu áudio player.
 - Perfil AVRCP (Audio/Video Remote Control Profile): é possível reproduzir, pausar a reprodução, selecionar músicas, etc.
- Como há uma grande quantidade de áudio players Bluetooth disponíveis no mercado, as operações disponíveis também apresentam uma grande variedade. Ao utilizar seu player com esta unidade, consulte o manual de instruções que acompanha o áudio player Bluetooth, bem como este manual.
- Como o sinal do seu telefone celular pode causar ruído, evite utilizá-lo enquanto estiver ouvindo música no áudio player Bluetooth.
- Enquanto estiver falando no telefone celular conectado a esta unidade por meio da tecnologia sem fio Bluetooth, o som do áudio player Bluetooth conectado a esta unidade será emudecido.
- O tempo de reprodução talvez não seja exibido corretamente.
- Dependendo do tipo de áudio player Bluetooth conectado a esta unidade, a operação e o display de informações talvez não estejam disponíveis em algumas funções.

Reprodução de áudio

Botões do painel sensível ao toque

- | | | | | | |
|---|---|---|----|---|---|
| 1 |  | Selecionar a série de repetição.
Consulte <i>Repetição da reprodução</i> na página 33. | 7 |  | Selecionar uma pasta. |
| 2 |  | Reproduzir músicas em ordem aleatória.
Consulte <i>Reprodução aleatória (Shuffle)</i> na página 33. | 8 |  | Ativar as informações de texto a serem visualizadas nesta unidade ao reproduzir arquivos MP3/WMA/AAC. |
| 3 |  | Ativar a função S.Rtrv (Recuperação de som) ao reproduzir áudio.
Consulte <i>Utilização da recuperação de som</i> na página 38. | 9 |  | Pausar e iniciar a reprodução. |
| 4 |  | Alternar as curvas do equalizador.
Consulte <i>Utilização do equalizador</i> na página 46.
Toque e segure por mais de dois segundos para ativar ou desativar o equalizador automático.
Consulte <i>Utilização do equalizador automático</i> na página 47. | 10 |  | Reproduzir as músicas no iPod em ordem aleatória.
Consulte <i>Reprodução aleatória (Shuffle)</i> na página 33. |
| 5 |  | Visualizar uma lista de títulos de faixa/nomes de arquivo para selecionar as músicas em um CD.
Consulte <i>Seleção de faixas na lista de títulos de faixa</i> na página 38.
Visualizar a lista de nomes de arquivo para selecionar os arquivos.
Consulte <i>Seleção de arquivos na lista de nomes de arquivo</i> na página 38.
Visualizar os menus do iPod.
Consulte <i>Busca de um vídeo/música no iPod</i> na página 34. | 11 |  | Alterar a velocidade de reprodução do audiobook no iPod.
Consulte <i>Alteração da velocidade do audiobook</i> na página 38. |
| 6 |  | Alternar entre tipos de arquivos de mídia em um DVD/CD/USB.
Consulte <i>Alternando entre tipos de arquivos de mídia</i> na página 32. | 12 |  | Alternar para o modo de busca por link para reproduzir as músicas relacionadas à música atualmente sendo reproduzida no iPod.
Consulte <i>Visualização de listas relacionadas à música atualmente sendo reproduzida (Busca por link)</i> na página 38. |
| | | | 13 |  | Conduzir a operação de seu iPod e ouvi-lo utilizando os alto-falantes do veículo.
Consulte <i>Operação da função iPod desta unidade no seu iPod</i> na página 33. |
| | | | 14 |  | Executar operações nesta unidade e ouvir música em seu iPod utilizando os alto-falantes do carro. |

Reprodução de áudio

Informações de texto

15



Visualizar a lista de **Songs** no iPod.
Consulte *Busca de um vídeo/música por categoria* na página 35.

16



Visualizar a lista de **Artists** no iPod.
Consulte *Busca de um vídeo/música por categoria* na página 35.

17



Visualizar a lista de **Albums** no iPod.
Consulte *Busca de um vídeo/música por categoria* na página 35.

Display de trabalho artístico

Iniciar **Album Link Search** no seu iPod ao tocar no display de trabalho artístico.

18

Consulte *Visualização de listas relacionadas à música atualmente sendo reproduzida (Busca por link)* na página 38.

Reproduzir som

- 1 Insira o disco no slot de carregamento com a etiqueta voltada para cima.
A reprodução iniciará automaticamente.
- Enquanto o iPod estiver conectado a esta unidade, **PIONEER, Accessory Attached** ou ✓ (marca de seleção) será visualizado no iPod.
 - Quando o ícone de fonte não for visualizado, ele poderá ser exibido ao tocar na tela.
 - Desconecte os fones de ouvido do iPod antes de conectá-lo a esta unidade.
 - Dependendo do modelo do iPod e da quantidade de dados armazenados no iPod, pode demorar um pouco para o início da reprodução.
 - Utilize os botões do painel sensível ao toque para selecionar o iPod depois de conectá-lo a esta unidade.
 - **No Device** é visualizado ao desconectar o iPod.

Ejeção de um disco

- Consulte *Ejeção de um disco* na página 18.

Selecionar uma faixa utilizando os botões

- 1 Pressione ◀ ou ▶ (TRK).

Avanço rápido ou retrocesso utilizando os botões

- 1 Pressione e segure ◀ ou ▶ (TRK).

Nota

Os botões do painel sensível ao toque não listados em *Introdução às operações de reprodução de som* podem aparecer no display.

Consulte *Lista de indicadores* na página 84.

Ajuste do áudio Bluetooth

Antes de poder utilizar a função de áudio Bluetooth, você precisa configurar a unidade para ser utilizada com o áudio player Bluetooth. Isso inclui estabelecer uma conexão sem fio Bluetooth entre esta unidade e o seu áudio player Bluetooth, emparelhando os dois.

1 Conexão

Em primeiro lugar, é preciso conectar um áudio bluetooth a esta unidade.
Consulte *Introdução às operações do menu de conexão bluetooth* na página 61.

Notas

- Ao reproduzir arquivos gravados como VBR (Taxa de bit variável), o tempo de reprodução não será exibido corretamente se as operações de avanço rápido e retrocesso forem utilizadas.
- Para garantir uma operação correta, acople o cabo do conector dock do iPod diretamente a esta unidade.
- Enquanto o iPod estiver conectado a esta unidade, ele não poderá ser ligado ou desligado.
- Se os caracteres gravados no disco não forem compatíveis com esta unidade, eles não serão visualizados.
- As informações de texto podem não ser corretamente visualizadas dependendo do ambiente de gravação.
- Desconecte o áudio player portátil USB/memória USB quando tiver terminado de utilizá-los.
- Quando você seleciona **Clock** ou **Speana** em *Seleção do display de plano de fundo* na página 64, o trabalho artístico não é visualizado. ■

Introdução às operações de reprodução de imagem estática

Você pode visualizar imagens estáticas salvas em CD-R/CD-RW/USB.

Imagem estática

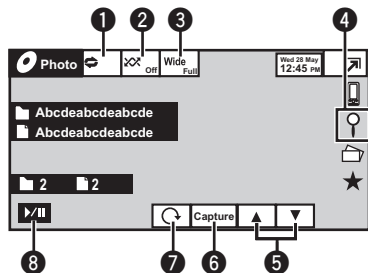

Quando reproduzir um disco contendo uma combinação de vários tipos de arquivos de mídia



Ao carregar um CD-R/RW ou USB contendo arquivos de imagem JPEG, esta unidade iniciará uma apresentação de slides a partir da primeira pasta/imagem no disco/dispositivo. A tabela a seguir mostra os controles para a visualização de uma apresentação de slides.

Botões do painel sensível ao toque

- | | | |
|---|-------------|---|
| 1 | | Selecionar a série de repetição.
Consulte <i>Repetição da reprodução</i> na página 33. |
| 2 | | Reproduzir arquivos em ordem aleatória.
Consulte <i>Reprodução aleatória (Shuffle)</i> na página 33. |
| 3 | Wide | Alterar o modo de tela.
Consulte <i>Alteração do modo de tela widescreen</i> na página 40. |

4



Visualizar a lista de nomes de arquivo para selecionar os arquivos.
Consulte *Seleção de arquivos na lista de nomes de arquivo* na página 38.

5



Selecionar uma pasta.

6



Capturar uma imagem em arquivos JPEG.
Consulte *Captura de uma imagem em arquivos JPEG* na página 39.

7



Girar a imagem exibida a 90° no sentido horário.

8



Iniciar ou pausar a apresentação de slides.

9



Alternar entre tipos de arquivo de mídia quando há mais de um tipo salvo no CD-R/RW ou dispositivo USB. Este botão não aparecerá se houver apenas um tipo de arquivo de mídia salvo no CD-R/RW ou dispositivo USB.
Consulte *Alternando entre tipos de arquivos de mídia* na página 32.

Reproduzir imagens estáticas

- 1 Insira o disco no slot de carregamento com a etiqueta voltada para cima.
A reprodução iniciará automaticamente.
 - Quando o ícone de fonte não for visualizado, ele poderá ser exibido ao tocar na tela.

Ejetar um disco.

- Consulte *Ejeção de um disco* na página 18.

Selecionar um arquivo utilizando os botões

- 1 Pressione ◀ ou ▶ (TRK).

Busca rápida de arquivos

- 1 Pressione e segure ◀ ou ▶ (TRK).
 - Você pode buscar 10 arquivos JPEG por vez.

Reprodução de imagens estáticas

Notas

- Os arquivos são reproduzidos na ordem do número dos arquivos e as pastas que não contêm arquivos são puladas. [Se a pasta **1** (ROOT) não contiver arquivos, a reprodução começará com a pasta **2**.]
- Os botões do painel sensível ao toque não listados em *Introdução às operações de reprodução de imagem estática* podem aparecer no display.
Consulte *Lista de indicadores* na página 84. 



Introdução à reprodução de imagens estáticas como uma operação de apresentação de slides

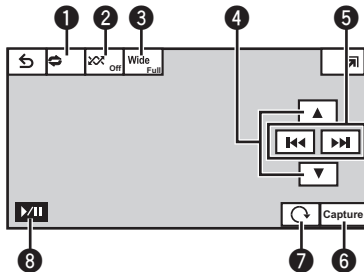



Você pode visualizar imagens estáticas salvas em CD-R/CD-RW/USB como uma apresentação de slides enquanto estiver ouvindo outra fonte.

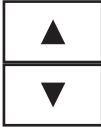

A tabela a seguir mostra os controles para a visualização de uma apresentação de slides.

Botões do painel sensível ao toque

1		Selecionar a série de repetição. Consulte <i>Repetição da reprodução</i> na página 33.
2		Reproduzir arquivos em ordem aleatória. Consulte <i>Reprodução aleatória (Shuffle)</i> na página 33.
3	Wide	Alterar o modo de tela. Consulte <i>Alteração do modo de tela widescreen</i> na página 40.

4		Selecionar uma pasta.
5		Selecionar um arquivo.
6	Capture	Capturar uma imagem em arquivos JPEG. Consulte <i>Captura de uma imagem em arquivos JPEG</i> na página 39.
7		Girar a imagem exibida a 90° no sentido horário.
8		Iniciar ou pausar a apresentação de slides.

1 Inicie a apresentação de slides enquanto estiver ouvindo outra fonte.

Consulte *Operações comuns para ajustes do menu/listas* na página 18.



Visualizar imagens estáticas como uma apresentação de slides.

2 Selecione o dispositivo contendo os arquivos que você deseja visualizar.

- **Disc** – DVD player incorporado
- **USB/iPod** – USB/iPod
- Para cancelar a busca, toque em **Cancelar**.

Notas

- Esta unidade não poderá ser utilizada para exibir imagens estáticas no disco ou pelo USB/iPod como uma apresentação de slides quando a fonte correspondente, **Disc** ou **USB/iPod**, for selecionada.
- Os botões do painel sensível ao toque não listados em *Introdução à reprodução de imagens estáticas como uma operação de apresentação de slides* podem aparecer no display.
Consulte *Lista de indicadores* na página 84. 

Telefone Bluetooth

Introdução às operações do telefone bluetooth

Você pode utilizar o telefone Bluetooth (Apenas no modelo AVH-2480BT).

Display em modo de espera do telefone

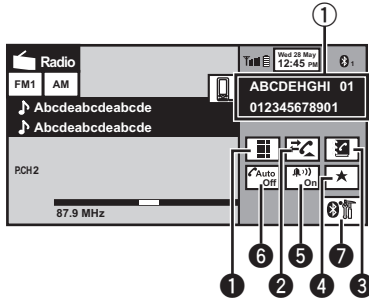

Quando alternar para o modo de inserção de número de telefone

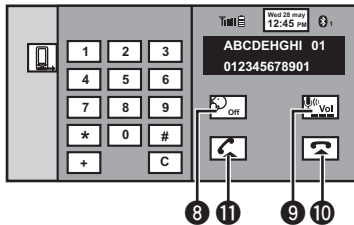

Importante

- Uma vez que esta unidade está em modo de espera para conectar-se ao telefone celular por meio da tecnologia sem fio Bluetooth, utilizá-la sem que o motor esteja ligado pode resultar no descarregamento da bateria.
- Operações avançadas que exigem atenção, como discar números no monitor, etc., são proibidas enquanto você estiver dirigindo. Estacione o veículo em um local seguro quando for utilizar essas operações avançadas.
- As operações disponíveis podem ser limitadas dependendo do celular conectado a esta unidade.
- Para realizar essa operação, certifique-se de estacionar seu veículo em local seguro e de puxar o freio de mão.

- Se não conseguir completar a conexão com esta unidade, utilize o dispositivo para conectar-se à unidade.
- Se você conectar mais de um dispositivo por vez, os dispositivos conectados talvez não funcionem corretamente. É recomendado conectar um dispositivo por vez.

① Aviso de chamada recebida

Indica que uma chamada foi recebida e ainda não foi verificada.

- Não exibido para chamadas feitas quando seu telefone celular estiver desconectado desta unidade.

Botões do painel sensível ao toque

①



Ativar o modo para inserir o número do telefone diretamente.

Consulte *Como fazer uma chamada pela introdução de um número de telefone* na página 43.

②



Alternar para a lista de histórico de chamadas.

Consulte *Utilização das listas de chamadas não atendidas, recebidas e discadas* na página 42.

③



Alternar para o modo de agenda de telefones.

Consulte *Como chamar um número na agenda de telefones* na página 40.

Consulte *Seleção de um número pelo modo de busca por alfabeto* na página 41.

④



Visualizar a tela de discagem programada.

Consulte *Utilização das listas de chamadas programadas* na página 43.

⑤



Ativar ou desativar o toque para chamadas recebidas.

Consulte *Ativação do toque* na página 43.





⑥



Ativar ou desativar o atendimento automático.

Consulte *Ajuste do atendimento automático* na página 42.

Telefone Bluetooth

7		Visualizar o menu de conexão bluetooth. Consulte as instruções de a página 61 a a página 63.
8		Ativar ou desativar o modo de privacidade. Consulte <i>Ajuste do modo de privacidade</i> na página 44.
9		Ajustar o volume de escuta do outro assinante. Consulte <i>Como ajustar o volume de escuta do outro assinante</i> na página 43.
10		Encerrar uma chamada. Como recusar uma chamada. Como cancelar uma chamada em espera.
11		Aceitar uma chamada. Fazer uma chamada, ao selecionar um número de telefone. Alternar entre os chamadores em espera.

Notas

- O modo de privacidade só poderá ser operado enquanto você estiver falando no telefone.
- Para encerrar a chamada, você e o chamador precisam desligar o telefone.
- Os botões do painel sensível ao toque não listados em *Introdução às operações do telefone bluetooth* podem aparecer no display.
Consulte *Lista de indicadores* na página 84.

Configuração de chamadas viva-voz

Antes de poder utilizar a função de chamadas viva-voz, você precisa configurar a unidade para ser utilizada com o telefone celular. Isso inclui estabelecer uma conexão sem fio Bluetooth entre esta unidade e o seu telefone, por meio do registro do telefone na unidade e do ajuste do nível do volume.

- 1 Conexão
Em primeiro lugar, é preciso conectar um telefone bluetooth a esta unidade.
Para obter instruções detalhadas sobre como conectar seu telefone a esta unidade utilizando a tecnologia sem fio bluetooth, consulte a seguinte seção. *Utilização de um dispositivo Bluetooth para emparelhamento* na página 62 e *Emparelhamento a partir desta unidade* na página 61.
- 2 Ajuste do volume
Ajuste o volume do fone do telefone celular de acordo com a sua preferência. A unidade gravará esse nível de volume como o ajuste padrão.
 - O volume da voz do chamador e do toque pode variar dependendo do tipo de aparelho celular.
 - Se houver uma grande diferença entre o volume do toque e o volume da voz do chamador, o nível geral do volume poderá ficar instável.
 - Ajuste o volume para um nível adequado antes de desconectar o telefone celular da unidade. Se o volume do telefone celular estiver desativado (nível zero), o nível do volume do aparelho continuará sem som mesmo depois de o telefone celular ser desconectado desta unidade.

Instruções detalhadas

Armazenamento e chamada das emissoras da memória

Você pode facilmente armazenar até seis emissoras programadas para cada banda.

1 Visualize a tela programada.

Consulte *Introdução às operações do sintonizador* na página 19.

A tela programada é visualizada no display.

2 Toque e segure um dos botões de sintonia de emissora programada para armazenar a frequência selecionada na memória.

A frequência da emissora de rádio selecionada terá sido armazenada na memória.

3 Toque em um dos botões de sintonia de emissora programada para selecionar a emissora desejada.

Visualizar o texto de rádio

Os dados de texto de rádio transmitidos pelas estações RDS, como informações sobre a estação, nome da música atualmente sendo transmitida e nome do artista, podem ser visualizados neste sintonizador.

- Quando nenhum texto de rádio for recebido, **No Text** será visualizado no display. 

Armazenamento e chamada do texto de rádio da memória

Você pode armazenar dados de até seis transmissões de texto de rádio nos botões de **Memo1** a **Memo6**.

1 Exiba o texto de rádio que deseja armazenar na memória.

Consulte *Introdução às operações do sintonizador* na página 19.

2 Toque e segure um dos botões para armazenar o texto de rádio selecionado.

O número da memória é visualizado e o texto de rádio selecionado será armazenado na memória.

Na próxima vez que você pressionar o mesmo botão no display de texto de rádio, o texto armazenado será chamado da memória. 

Armazenamento das emissoras mais fortes

A BSM (Memória das melhores emissoras) armazena automaticamente as seis emissoras mais fortes na ordem de intensidade do sinal. O armazenamento das frequências de transmissão com BSM pode substituir as frequências de transmissão salvas utilizando os botões de sintonia de emissora programada.

1 Visualize a tela programada.

Consulte *Introdução às operações do sintonizador* na página 19.

A tela programada é visualizada no display.

2 Toque em BSM/BSSM para ativar BSM.

As seis frequências mais fortes de transmissão são armazenadas nos botões de sintonia de emissora programada na ordem da intensidade do sinal.

- Para cancelar o processo de armazenamento, toque em **Cancel**. 

Sintonia em sinais fortes

A sintonia por busca local permite que você sintonize apenas as emissoras de rádio com sinais suficientemente fortes para uma boa recepção.

FM: desativado — 



AM: desativado — 

Instruções detalhadas

O ajuste de nível mais alto permite a recepção apenas das emissoras com sinais mais fortes, enquanto os níveis mais baixos permitem a recepção das emissoras com sinais mais fracos. 

Recepção de anúncios de trânsito

Independentemente da fonte que você está ouvindo, é possível receber anúncios de trânsito automaticamente com TA (anúncio de trânsito em espera).

1 Sintonize em um TP ou emissora de TP de outra rede avançada.

O indicador  acende.

2 Ative o anúncio de trânsito.

Consulte *Introdução às operações do sintonizador* na página 19.

- Se a função TA estiver ativada e você não estiver sintonizado em um TP ou emissora de TP de outra rede avançada, o indicador  acenderá levemente.

3 Pressione +/- (VOLUME) para ajustar o volume de TA quando um anúncio de trânsito começar.

O volume recentemente definido é armazenado na memória e será chamado para anúncios de trânsito subsequentes.

4 Desative o anúncio enquanto um anúncio de trânsito estiver sendo recebido.

Consulte *Introdução às operações do sintonizador* na página 19.

O sintonizador retornará à fonte original, mas permanecerá no modo de espera da função TA até o ícone ser novamente tocado. 

Utilização das funções PTY

Você pode sintonizar uma estação usando as informações de PTY (tipo de programa).

Busca por uma emissora RDS pelas informações de PTY

Você pode buscar tipos gerais de programas de transmissão, como os listados na seção a seguir. Consulte a próxima página.

1 Visualize a tela programada.

Consulte *Introdução às operações do sintonizador* na página 19.

2 Toque em PTY.

3 Toque em ▲ ou ▼ para selecionar um tipo de programa.

Existem quatro tipos de programa:

News&Info—Popular—Classics—Others

4 Toque em Start para iniciar a busca.

A unidade busca uma estação que esteja transmitindo aquele tipo de programa. Quando uma estação é encontrada, seu nome de serviço de programa é exibido.

As informações de PTY (código de ID de tipo de programa) são listadas na seção a seguir. Consulte a próxima página.

- Para cancelar a busca, toque em **Cancel**.
- O programa de algumas estações pode diferir daquele indicado pelo PTY transmitido.
- Se nenhuma estação estiver transmitindo o tipo de programa que você procurou, **Não Encontrado** será exibido por cerca de dois segundos e, em seguida, o sintonizador retornará para a estação original.

Utilização da interrupção de programa de notícias

Quando um programa de notícias estiver sendo transmitido de uma emissora de notícias com código PTY, a unidade poderá alternar de qualquer emissora para a emissora de transmissão de notícias. Quando o programa de notícias terminar, a recepção do programa anterior será retomada.

Instruções detalhadas

Lista de PTY

News&Info

News (Noticiários), **Affairs** (Atualidades), **Info** (Informações), **Sport** (Esportes), **Weather** (Previsão do Tempo), **Finance** (Finanças)

Popular

Pop Mus (Música popular), **Rock Mus** (Rock), **Easy Mus** (Música orquestrada), **Oth Mus** (Outras músicas), **Jazz** (Jazz), **Country** (Música sertaneja), **Nat Mus** (Músicas nacionais), **Oldies** (Músicas antigas), **Folk Mus** (Música folclórica)

Classics

L.Class (Clássica suave), **Classic** (Clássica)

Others

Educate (Educação), **Drama** (Drama), **Culture** (Cultura), **Science** (Ciências), **Varied** (Variada), **Children** (Infantil), **Social** (Assuntos Sociais), **Religion** (Religião), **Phone In** (Público participa da programação por telefone), **Touring** (Viagem), **Leisure** (Lazer), **Document** (Documentários)



Alternando entre tipos de arquivos de mídia

Ao reproduzir um disco que contém uma variedade de tipos de arquivo de mídia, como DivX, MPEG-1, MPEG-2, MPEG-4 e MP3, você poderá alternar entre os tipos de arquivo de mídia a serem reproduzidos.

Dados de áudio (CD-DA) e arquivos de imagem JPEG em DVD-R/RW/ROM não podem ser reproduzidos nesta unidade.

CD (Dados de áudio (CD-DA))—**Music/ROM** (Áudio compactado)—**Video** (Arquivos de vídeo DivX, MPEG-1, MPEG-2, MPEG-4)—**Photo** (Arquivos de imagem JPEG)

Operação do menu DVD

(Funções do DVD Vídeo)

Alguns DVDs permitem que você selecione o conteúdo do disco utilizando um menu.

Utilização dos botões de seta

1 Visualize os botões de seta para operar o menu do DVD.

Consulte *Reprodução de imagens em movimento* na página 20.

2 Selecione o item de menu desejado.



Selecionar o item de menu desejado.



Iniciar a reprodução a partir do item de menu selecionado.



Operar o menu do DVD ao tocar diretamente no item de menu.

- Ao operar o menu do DVD tocando diretamente no item de menu, toque no ícone para operar.



Retornar ao display normal de vídeo em DVD.



Visualizar botões de seta.

- Maneiras de visualizar o menu diferem dependendo do disco.
- Dependendo do conteúdo no disco DVD, essa função pode não funcionar adequadamente. Nesse caso, use os botões do painel sensível ao toque para operar o menu do DVD.

Instruções detalhadas

Operação da função iPod desta unidade no seu iPod

Você poderá ouvir o som dos aplicativos iPod usando os alto-falantes do carro, quando

App Mode for selecionado.

Esta função não é compatível com os seguintes modelos de iPod.

- iPod nano da primeira geração
- iPod com vídeo

- Enquanto essa função estiver em uso, o iPod não será desligado, mesmo se a chave de ignição estiver desligada. Para desligar, coloque o iPod em funcionamento.

1 Altere o modo de controle para App Mode.

Consulte *Introdução às operações de reprodução de vídeo* na página 20.

Consulte *Introdução às operações de reprodução de som* na página 23.

2 Opere o iPod conectado para selecionar um vídeo/música e reproduzir.

Notas

- As funções a seguir continuarão acessíveis na unidade mesmo que o modo de controle seja definido como **App Mode**.

No entanto, a operação dependerá de suas aplicações.

- Reprodução/pausa
- Avanço/retrocesso rápido
- Ajuste de sintonia para cima/para baixo
- Mudança para um capítulo posterior/anterior
- **App Mode** é compatível com os seguintes modelos de iPod.
 - iPod touch da quarta geração
 - iPod touch da terceira geração
 - iPod touch da segunda geração
 - iPod touch da primeira geração
 - iPod classic de 160 GB
 - iPod classic de 120 GB
 - iPod classic

- iPod nano da sexta geração
- iPod nano da quinta geração
- iPod nano da quarta geração
- iPod nano da terceira geração
- iPod nano da segunda geração
- iPhone 4
- iPhone 3GS
- iPhone 3G
- iPhone

Reprodução aleatória (Shuffle)

Vídeos/músicas do iPod podem ser reproduzidos em ordem aleatória.

- **Songs** – Reproduz vídeos/músicas na lista selecionada em ordem aleatória.
- **Albums** – Reproduz vídeos/músicas de um álbum selecionado aleatoriamente em ordem.
- **Folder** – Reproduz músicas/faixas na pasta selecionada em ordem aleatória.
- **Disc** – Reproduz músicas/faixas no disco selecionado em ordem aleatória.
- **On** – Reproduz arquivos em ordem aleatória dentro da série de repetição, **Folder** e **Disc**.
- **Off** – Cancela a reprodução aleatória.

Repetição da reprodução

- **Disc** – Reproduz o disco atual
- **Chapter** – Repete o capítulo atual
- **Title** – Repete o título atual
- **Track** – Repete a faixa atual
- **File** – Repete o arquivo atual
- **Folder** – Repete a pasta atual
- **One** – Repete apenas o vídeo/música atual
- **All** – Repete todos os vídeos/músicas na lista selecionada no iPod

- Essa função não pode ser operada durante a reprodução de Vídeo CD com o recurso PBC (Controle de reprodução).

Instruções detalhadas

- Se você executar a busca por capítulo, avanço rápido/retrocesso, reprodução quadro a quadro ou reprodução em slow motion, a reprodução com repetição será interrompida.
- Ao reproduzir discos com áudio compactado e dados de áudio (CD-DA), a reprodução será repetida no tipo de dados atualmente sendo reproduzido, mesmo se **Disc** estiver selecionado.
- Se você selecionar outra pasta durante a reprodução com repetição, a série de reprodução com repetição mudará para **Disc**. Se você selecionar a fonte USB, a série de reprodução com repetição mudará para **All**.
- Se você executar a busca por faixa ou o avanço rápido/retrocesso durante **File**, a série de reprodução com repetição mudará para **Folder**.
- Se você executar a busca por título/capítulo ou o avanço/retrocesso rápido durante **Chapter**, a reprodução com repetição será desativada automaticamente.
- Se você executar a busca por faixa ou o avanço rápido/retrocesso durante **Track**, a série de reprodução com repetição mudará para **Disc**.
- Quando **Folder** for selecionado, não será possível reproduzir uma subpasta dessa pasta. ■

Reprodução de vídeos do iPod

(Funções do iPod)

Vídeos poderão ser reproduzidos nesta unidade se um iPod com recursos de vídeo estiver conectado.

- Esta unidade pode reproduzir “Filmes”, “Vídeos de música”, “Podcasts de vídeo” e “Shows de TV” descarregados do iTunes Store.

1 Visualize os menus do iPod.

Consulte *Reprodução de imagens em movimento* na página 20.

2 Alterne para o modo de vídeo do iPod.

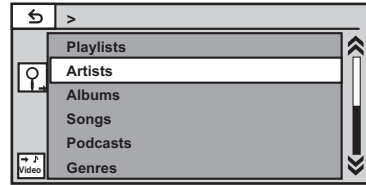

- Se você quiser alternar para o modo de vídeo do iPod, toque no ícone.



Alternar para o modo de vídeo do iPod.

3 Reproduza o vídeo no iPod.

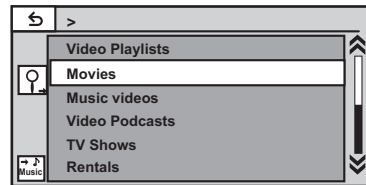

- Se você quiser alternar para o modo de música do iPod, toque no ícone.



Alternar para o modo de música do iPod.



Busca de um vídeo/música no iPod

(Funções do iPod)

Para facilitar a operação e busca, as operações para controlar um iPod com esta unidade têm como propósito serem as mais próximas possíveis das operações do iPod.

Instruções detalhadas

Busca de um vídeo/música por categoria

1 Visualize os menus do iPod.

Consulte *Reprodução de imagens em movimento* na página 20.

Consulte *Reprodução de áudio* na página 23.

2 Toque em uma das categorias na qual deseja buscar um vídeo/música.

- **Video Playlists** (Listas de reprodução de vídeo)
- **Movies** (Filmes)
- **Music Videos** (Vídeos de música)
- **Video Podcasts** (Podcasts de vídeo)
- **TV Shows** (Shows de TV)
- **Rentals** (Aluguéis)
- **Playlists** (Listas de reprodução)
- **Artists** (Artistas)
- **Albums** (Álbuns)
- **Songs** (Músicas)
- **Podcasts** (Podcasts)
- **Genres** (Estilos)
- **Composers** (Compositores)
- **Audiobooks** (Audiobooks)

3 Toque no título da lista que deseja reproduzir.

Repita essa operação até localizar o vídeo/música desejado.

Notas

- É possível reproduzir listas de reprodução criadas com o aplicativo de PC (MusicSphere). O aplicativo estará disponível em nosso site.
- As listas de reprodução que você criou com o aplicativo de PC (MusicSphere) são visualizadas no formato abreviado.

Busca na lista por ordem alfabética

(Funções do iPod)

1 Selecione uma categoria.

Consulte *Busca de um vídeo/música por categoria* nesta página.

2 Alterne para o modo de busca por alfabeto.



Alternar para o modo de busca por alfabeto.

O modo de busca por alfabeto é visualizado.

3 Toque na primeira letra do título do vídeo/música que você está buscando.

Durante a busca, a operação por botões do painel sensível ao toque não estará disponível.

- Para apurar a busca com uma letra diferente, toque em **Cancel**.

4 Toque no título da lista que deseja reproduzir.

Repita essa operação até localizar a música/vídeo desejado. 

Retomada da reprodução (Bookmark)

(Funções do DVD Vídeo)

Utilizando a função Bookmark (Marcação), você pode retomar a reprodução, a partir de uma cena selecionada, na próxima vez que o disco for carregado.

A cena selecionada será marcada para que, na próxima vez, a reprodução seja retomada a partir desse ponto.

- Para remover a marcação de um disco, toque e segure o botão durante a reprodução.
- A marcação mais antiga é substituída pela nova marcação. 

Reprodução de quadro a quadro

(Funções do DVD Vídeo/Vídeo CD/Arquivo DivX/MPEG-1/MPEG-2/MPEG-4)

Instruções detalhadas

Nota

Pode ser que em alguns discos as imagens não sejam nítidas durante a reprodução de quadro a quadro.

Reprodução em slow motion (câmera lenta)

Notas

- Não há som durante a reprodução em slow motion.
- Pode ser que em alguns discos as imagens não sejam nítidas durante a reprodução em slow motion.
- A reprodução em slow motion inversa não está disponível.

Buscando a parte que você deseja reproduzir

Você pode usar a função de busca para encontrar a parte que você deseja reproduzir. Em Vídeo DVDs, você pode selecionar **Title** (Título), **Chapter** (Capítulo) ou **10key** (Teclado numérico).

Em Vídeo CDs, você pode selecionar **Track** (Faixa) ou **10key** (Teclado numérico).

- A busca por capítulo não estará disponível quando a reprodução de um disco for interrompida.
- Essa função não pode ser operada durante a reprodução de alguns DVD Vídeos ou Vídeos CD com o recurso PBC (Controle de reprodução).

1 Inicie a função de busca.

Consulte *Reprodução de imagens em movimento* na página 20.

2 Toque na opção de busca desejada (por ex., Chapter).

3 Toque em 0 a 9 para inserir o número desejado.

- Para cancelar os números inseridos, toque em **C**.

4 Inicie a reprodução a partir da parte selecionada.



Registrar os números e iniciar a reprodução.

Nota

Em discos com um menu, você também pode utilizar o menu do DVD para fazer suas seleções. Consulte *Reprodução de imagens em movimento* na página 20.

Alteração do idioma do áudio durante a reprodução (Múltiplos áudios)

Nos DVDs/arquivos DivX que oferecem reprodução de áudio em diferentes idiomas e diferentes sistemas de áudio (Dolby Digital, DTS etc.), você pode alternar entre idiomas/sistemas de áudio durante a reprodução.

Notas

- Em alguns DVDs, alternar entre idiomas/sistemas de áudio somente poderá ser possível utilizando um display de menu.
- Você também pode alternar entre idiomas/sistemas de áudio utilizando o menu **Setup Vídeo**. Para obter detalhes, consulte *Definição do idioma do áudio* na página 49.
- Dependendo do ajuste, talvez o vídeo não seja reproduzido com o sistema de áudio utilizado para gravar o DVD.
- Você retornará à reprodução normal se alterar **Áudio** durante o avanço rápido/retrocesso rápido, pausa ou reprodução em slow motion.

Instruções detalhadas

Alteração do idioma da legenda durante a reprodução (Múltiplas legendas)

Nos DVDs/arquivos DivX com gravações em múltiplas legendas, você pode alternar entre idiomas de legenda durante a reprodução.

Notas

- Em alguns DVDs, alternar entre idiomas de legenda somente poderá ser possível utilizando um display de menu.
- Você também pode alternar entre os idiomas de legendas utilizando o menu **Setup Vídeo**. Para obter detalhes, consulte *Definição do idioma da legenda* na página 49.
- Você retornará à reprodução normal se alterar **Subtitle** durante o avanço rápido/retrocesso rápido, pausa ou reprodução em slow motion.

Alteração do ângulo de visão durante a reprodução (Múltiplos ângulos)

Nos DVDs com gravações em múltiplos ângulos (tomadas de cenas em vários ângulos), você pode alternar entre os ângulos de visão durante a reprodução.

- Durante a reprodução de uma tomada de cena em múltiplos ângulos, o ícone de ângulo é visualizado. Utilize o menu **Setup Vídeo** para ativar ou desativar o display do ícone de ângulo. Para obter detalhes, consulte *Ajuste do display do DVD em múltiplos ângulos* na página 50.

Nota

Você retornará à reprodução normal se alterar o ângulo de visão durante o avanço rápido/retrocesso rápido, pausa ou reprodução em slow motion.

Retorno à cena especificada

(Funções do DVD Vídeo)

Essa função não poderá ser usada se uma cena especificada não tiver sido pré-programada no DVD.

Seleção da saída de áudio

Você pode alternar a saída de áudio durante a reprodução de discos DVD Vídeo gravados com áudio LPCM.

Ao reproduzir CDs de vídeo, você pode alternar entre as saídas de áudio estéreo e monoauricular.

- Essa função não estará disponível quando a reprodução de um disco for interrompida.

- **L+R** – Esquerda e direita
- **Left** – Esquerda
- **Right** – Direita
- **Mix** – Combinação de esquerda e direita

Nota

Talvez você não consiga selecionar ou utilizar essa função dependendo do disco e do local de reprodução.

PBC

(Funções dos Vídeo CDs)

Durante a reprodução de Vídeo CDs com PBC (controle de reprodução), **PBC On** é visualizado.

1 Inicie a função de busca.

Consulte *Reprodução de imagens em movimento* na página 20.

2 Toque em 10key para visualizar o teclado numérico.

3 Toque em 0 a 9 correspondente a um número de menu.

Instruções detalhadas

4 Inicie a reprodução a partir da parte selecionada.



Registrar os números e iniciar a reprodução.

Notas

- Você pode visualizar o menu ao tocar em **Return** durante o PBC. Para obter detalhes, consulte as instruções fornecidas com o disco.
- O controle de reprodução (PBC) de um Vídeo CD não pode ser cancelado.
- Durante a reprodução de Vídeo CDs com PBC (controle de reprodução), não é possível selecionar a série de reprodução com repetição nem utilizar a função de busca.

Seleção de faixas na lista de títulos de faixa

Você pode selecionar faixas para reprodução utilizando a lista de títulos de faixa que é uma lista de faixas gravadas em um disco.

1 Visualize a lista de títulos de faixa.

Consulte *Reprodução de áudio* na página 23.

2 Toque no título da faixa favorita.

A reprodução é iniciada.

Seleção de arquivos na lista de nomes de arquivo

(Funções do áudio compactado/DivX/JPEG/MPEG-1/MPEG-2/MPEG-4)

A lista de nomes de arquivo contém os nomes dos arquivos (ou nomes das pastas) dos quais você pode selecionar um arquivo (ou pasta) para reprodução.

1 Visualize a lista de nomes de arquivo (ou nomes de pasta).

Consulte *Reprodução de áudio* na página 23.

Consulte *Introdução às operações de reprodução de imagem estática* na página 26.

2 Toque no nome do arquivo favorito (ou pasta).

- Quando tiver selecionado uma pasta, uma lista de nomes de arquivos (ou de pastas) será visualizada nela. Repita essa operação para selecionar o nome do arquivo desejado.
- Se a pasta **1** (ROOT) não tiver arquivos, a reprodução começará com a pasta **2**.

Nota

Se parte das informações gravadas não for exibida, um botão de rolagem aparecerá à direita da lista. Toque no botão para rolagem.

Utilização da recuperação de som

Aprimora automaticamente o áudio compactado e restaura um som rico.

Desativado — — —

- — é mais eficiente do que .

Alteração da velocidade do audiobook

(Funções do iPod)

- — — — — Reprodução a uma velocidade mais rápida do que a normal
- — — Reprodução na velocidade normal
- — — Reprodução a uma velocidade mais lenta do que a normal

Visualização de listas relacionadas à música atualmente sendo reproduzida (Busca por link)

(Funções do iPod)

Instruções detalhadas

1 Inicie Link Search.

Consulte *Introdução às operações de reprodução de som* na página 23.

2 Toque em uma das categorias na qual deseja reproduzir.

- **Artist** – Exibe uma lista de álbuns do artista atualmente sendo reproduzido.
 - **Album** – Exibe uma lista de músicas do álbum atualmente sendo reproduzido.
 - **Genre** – Exibe uma lista de álbuns do estilo atualmente sendo reproduzido.
- Para cancelar a busca, toque em **Cancel**.





3 Toque no título da lista que deseja reproduzir.

Nota

Se parte das informações gravadas não for exibida, um botão de rolagem aparecerá à direita da lista. Toque no botão para rolagem. 

Reprodução de conteúdo DivX® VOD

Alguns conteúdos DivX VOD (vídeo sob demanda) só podem ser reproduzidos por um determinado número de vezes. Quando você carrega um disco contendo esse tipo de conteúdo, o número que foi reproduzido será mostrado na tela. Você pode então decidir se irá ou não reproduzir o disco.

- Se não houver um limite para o número de vezes que o conteúdo DivX VOD pode ser visualizado, você poderá carregar o disco no player e reproduzir o conteúdo quantas vezes quiser e nenhuma mensagem será exibida.
- Você pode confirmar o número de vezes que o conteúdo pode ser reproduzido verificando o número exibido após **Esta localização DivX foi vista**   de   **visualizações.**

Importante

- Para reproduzir conteúdo DivX VOD nesta unidade, você primeiro precisa registrar a unidade junto ao seu provedor de conteúdo DivX VOD. Para obter detalhes sobre o seu código de registro, consulte *Visualização do código de registro DivX® VOD* na página 52.
- O conteúdo DivX VOD é protegido pelo sistema DRM (Digital Rights Management). O sistema limita a reprodução de conteúdo de equipamentos específicos e registrados.

● Se uma mensagem é exibida depois de carregar um disco contendo conteúdo DivX VOD, toque em Play.

A reprodução de conteúdo DivX VOD será iniciada.

- Para pular para o arquivo seguinte toque em **Next Play**.
- Se não quiser executar o conteúdo DivX VOD, toque em **Stop**. 

Captura de uma imagem em arquivos JPEG

Você pode capturar dados de imagem e utilizá-los como papel de parede. Imagens podem ser armazenadas nesta unidade e chamadas da memória facilmente.

- Apenas uma imagem pode ser armazenada nesta unidade. Imagens antigas são substituídas pelas novas.

1 Pause a apresentação de slides quando a imagem desejada for visualizada.

Consulte *Introdução às operações de reprodução de imagem estática* na página 26.

Consulte *Introdução à reprodução de imagens estáticas como uma operação de apresentação de slides* na página 27.

2 Capture a imagem.

Consulte *Introdução às operações de reprodução de imagem estática* na página 26.

Instruções detalhadas

Consulte *Introdução à reprodução de imagens estáticas como uma operação de apresentação de slides* na página 27.

3 Quando “Salvar a imagem?” for visualizado, toque em **Yes**.

Enquanto estiver armazenando a imagem nesta unidade, “**Salvando a imagem. Não desligue a bateria.**” será visualizado. Quando o processo for concluído, “**Imagem salva.**” será visualizado.

- Para cancelar o processo de armazenamento, toque em **Não**.

Alteração do modo de tela widescreen

Você pode selecionar um modo desejado para ampliar uma imagem 4:3 a uma imagem 16:9.

1 Visualize o modo de tela.

Consulte *Introdução às operações de reprodução de vídeo* na página 20.

Consulte *Introdução às operações de reprodução de imagem estática* na página 26.

Consulte *Introdução à reprodução de imagens estáticas como uma operação de apresentação de slides* na página 27.

2 Toque no ajuste de modo amplo desejado.

Full (Tela inteira)

A imagem 4:3 é ampliada somente na direção horizontal, oferecendo uma imagem de TV 4:3 (imagem normal) sem omissões.

Just (Exata)

A imagem é ampliada um pouco no centro e a quantidade de ampliação aumenta horizontalmente para as extremidades da tela, permitindo que você aprecie uma imagem 4:3 sem perceber qualquer disparidade até mesmo em uma tela widescreen.

Cinema (Cinema)

A imagem é ampliada na mesma proporção que **Full** ou **Zoom** na direção horizontal e em uma proporção intermediária entre **Full** e **Zoom** na direção vertical; ideal para uma imagem no tamanho de cinema (imagem de tela widescreen) em que as legendas ficam de fora.

Zoom (Zoom)

A imagem 4:3 é ampliada na mesma proporção tanto vertical quanto horizontalmente; ideal para uma imagem no tamanho de cinema (imagem de tela widescreen).

Normal (Normal)

A imagem 4:3 é visualizada como ela realmente é, não proporcionando a você qualquer sentido de disparidade, uma vez que suas proporções são as mesmas que as da imagem normal.

Notas

- Você não pode utilizar esta função ao conduzir.
- Ajustes diferentes podem ser armazenados para cada fonte de vídeo.
- Quando um vídeo for visualizado em um modo de tela widescreen, que não corresponde à sua relação do aspecto original, ele poderá aparecer diferente.
- Lembre-se de que utilizar o recurso de modo amplo deste sistema para propósitos de visualização comercial ou pública pode constituir uma violação aos direitos do autor protegidos pela Lei de Direitos Autorais.
- A imagem do vídeo aparecerá com imperfeições quando visualizada no modo **Cinema** ou **Zoom**.

Como chamar um número na agenda de telefones

(Função somente do AVH-2480BT)

A agenda de telefones em seu celular será transferida automaticamente quando o telefone for conectado a esta unidade.

Instruções detalhadas

Depois de encontrar o número para o qual deseja ligar na agenda de telefones, você pode selecionar o registro e fazer a chamada.

1 Alterne para o modo de agenda de telefones.

Consulte *Introdução às operações do telefone bluetooth* na página 28.

O display da agenda de telefones é visualizado.

2 Selecione a lista de números de telefone.

A lista detalhada de números de telefone do registro selecionado é visualizada.

3 Selecione o número do telefone.

- Se você quiser armazenar o número do telefone, toque na lista e segure.

4 Faça a chamada.

Consulte *Introdução às operações do telefone bluetooth* na página 28.

5 Encerre a chamada.

Consulte *Introdução às operações do telefone bluetooth* na página 28.

Nota

Dependendo do telefone celular, talvez não seja possível transferir a agenda de telefones automaticamente. Nesse caso, opere seu celular para transferir a agenda de telefones. A visibilidade desta unidade deve estar ativa. Consulte *Ativação da visibilidade da unidade* na página 63. 

Seleção de um número pelo modo de busca por alfabeto

(Função somente do AVH-2480BT)

Se vários números estiverem registrados na agenda de telefones, você poderá buscar o número do telefone pelo modo de busca por alfabeto.

1 Alterne para o modo de agenda de telefones.

Consulte *Introdução às operações do telefone bluetooth* na página 28.

O display da agenda de telefones é visualizado.

2 Toque em ABC para alternar para o modo de busca por alfabeto.

3 Toque na primeira letra do registro pelo qual procura.

O registros na Agenda de telefones começam com aquela letra (por exemplo: "Bárbara", "Beatriz" e "Bruno", quando a letra "B" estiver selecionada) serão visualizados.

- Se você quiser alterar o caractere para Russo, toque no ícone. Para retornar para Inglês, toque no ícone novamente.



Alterar o caractere para Russo.

- A ordem do primeiro nome e do sobrenome pode estar diferente da ordem no telefone celular.

4 Toque na lista para visualizar os números de telefone do registro selecionado.

- Se vários números de telefone tiverem sido incluídos em um registro, selecione um ao tocar na lista.
- Se você quiser alternar para a lista de histórico de chamadas, toque no ícone.



Alternar para a lista de histórico de chamadas.

5 Faça a chamada.

Consulte *Introdução às operações do telefone bluetooth* na página 28.

6 Encerre a chamada.

Consulte *Introdução às operações do telefone bluetooth* na página 28. 

Inversão de nomes na agenda de telefones

(Função somente do AVH-2480BT)

Quando o seu celular estiver conectado a esta unidade, o primeiro e último nomes de seus contatos podem ser registrados na agenda de telefones em ordem inversa. Você pode usar essa função para alterar a ordem de volta. (Inversão de nomes na agenda de telefones)

1 Altere para o modo de agenda de telefones.

Consulte *Introdução às operações do telefone bluetooth* na página 28.

O display da agenda de telefones é visualizado.

2 Inverta os nomes nas agendas de telefones.



Inverter os nomes nas agendas de telefones.

3 “Deseja inverter todos os nomes?” é visualizado. Toque em Yes para continuar.

Enquanto os nomes são invertidos,  é visualizado.

- Se a inversão falhar, “**Erro Inversão de Nome**” será visualizado. Nesse caso, tente novamente desde o início.

Nota

A inversão dos nomes de seus contatos nesta unidade não afeta os dados em seu dispositivo Bluetooth. 

Utilização das listas de chamadas não atendidas, recebidas e discadas

(Função somente do AVH-2480BT)

As 80 últimas chamadas discadas, recebidas e não atendidas são armazenadas na memória. Você pode buscá-las e fazer ligações para os números dessas listas.

1 Altere para a lista de histórico de chamadas.

Consulte *Introdução às operações do telefone bluetooth* na página 28.

2 Selecione Chamadas Perdidas, Chamadas Efetuadas ou Chamadas Recebidas.



Visualizar a lista de chamadas recebidas.



Visualizar a lista de chamadas discadas.



Visualizar a lista de chamadas não atendidas.

3 Toque no número da lista para selecionar um número de telefone.

O nome e o número do telefone são visualizados na lista detalhada.

- Se você quiser armazenar o número do telefone, toque na lista e segure.

4 Faça a chamada.

Consulte *Introdução às operações do telefone bluetooth* na página 28.

5 Encerre a chamada.

Consulte *Introdução às operações do telefone bluetooth* na página 28. 

Ajuste do atendimento automático

(Função somente do AVH-2480BT)

Se essa função estiver ativada, esta unidade atenderá automaticamente todas as chamadas.

• Ative ou desative o atendimento automático.

Consulte *Introdução às operações do telefone bluetooth* na página 28. 

Instruções detalhadas

Como ajustar o volume de escuta do outro assinante

(Função somente do AVH-2480BT)

Para manter a boa qualidade do som, esta unidade pode ajustar o volume de escuta do outro assinante. Se o volume não for alto o suficiente para o outro assinante, utilize essa função.

● **Selecione Far-End VOL.**

Consulte *Introdução às operações do telefone bluetooth* na página 28.

1—2—3

- Essa função poderá ser realizada mesmo enquanto você estiver falando no telefone.
- Os ajustes podem ser armazenados para cada dispositivo. □

Ativação do toque

(Função somente do AVH-2480BT)

Você pode optar por utilizar o toque desta unidade ou não. Se essa função estiver ativada, o toque desta unidade será emitido.

1 **Conecte seu celular a esta unidade.**

2 **Ative ou desative o toque.**

Consulte *Introdução às operações do telefone bluetooth* na página 28. □

Utilização das listas de chamadas programadas

(Função somente do AVH-2480BT)

Você pode facilmente armazenar até seis números de telefone programados.

1 **Visualize a tela programada.**

Consulte *Introdução às operações do telefone bluetooth* na página 28.

2 **Toque em um dos botões de discagem programados para selecionar o número de telefone desejado.**

- Se você quiser excluir o número de telefone programado, toque e segure o botão de discagem programado.

3 **Faça a chamada.**

Consulte *Introdução às operações do telefone bluetooth* na página 28.

4 **Encerre a chamada.**

Consulte *Introdução às operações do telefone bluetooth* na página 28. □

Como fazer uma chamada pela introdução de um número de telefone

(Função somente do AVH-2480BT)

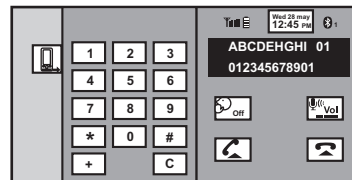

⚠ **Importante**

Para realizar essa operação, certifique-se de estacionar seu veículo em local seguro e de puxar o freio de mão.

1 **Altere para o modo de inserção de número de telefone.**

Consulte *Introdução às operações do telefone bluetooth* na página 28.

2 **Toque nos ícones de números para inseri-los.**

- Podem ser introduzidos até 24 dígitos.

3 **Faça a chamada.**

Consulte *Introdução às operações do telefone bluetooth* na página 28.

Instruções detalhadas

4 Encerre a chamada.

Consulte *Introdução às operações do telefone bluetooth* na página 28.

Nota

O modo de inserção de número de telefone não pode ser operado a menos que um telefone Bluetooth seja conectado a esta unidade.

Ajuste do modo de privacidade

(Função somente do AVH-2480BT)

Durante uma conversa, você pode alternar para o modo de privacidade (fale diretamente no celular).

Consulte *Introdução às operações do telefone bluetooth* na página 28.

Operações do menu

Introdução às operações do menu

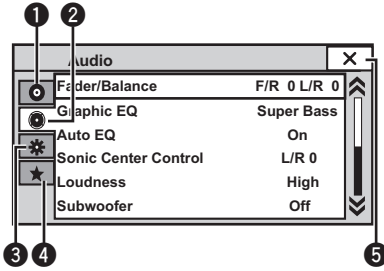

- Não é possível visualizar o menu de função Áudio quando a função Emudecer está ativada ou um arquivo JPEG está sendo reproduzido.

1 Visualize os menus.

Consulte *Operações básicas* na página 16.

2 Toque em qualquer um dos seguintes botões do painel sensível ao toque para selecionar o menu a ser ajustado.

Botões do painel sensível ao toque

1		Menu de configuração de vídeo Consulte <i>Ajuste do DVD player</i> na página 49.
2		Menu de função de áudio Consulte <i>Ajustes de áudio</i> na próxima página.
3		Menu do sistema Consulte <i>Ajustes do sistema</i> na página 53.
4		Menu Favoritos Você pode escolher os menus dentro de cada menu (Menu de função de áudio, etc.) e registrá-los no menu favorito. Consulte <i>Menu Favoritos</i> na página 60.
5		Retornar ao display de fonte atual

Notas

- Você poderá visualizar o menu **Setup Vídeo** quando uma fonte **Disc** ou **USB** estiver selecionada.
- Se você iniciar o menu **Setup Vídeo**, a reprodução será interrompida.

Ajustes de áudio

Utilização do ajuste de fader/ equilíbrio

Você pode alterar o fader/equilíbrio para fornecer um ambiente sonoro ideal para todas as pessoas que estiverem no veículo.

1 Visualize o menu de função de áudio.

Consulte *Introdução às operações do menu* na página anterior.

2 Toque em Fader/Balance no menu de funções de áudio.

3 Toque em ▲ ou ▼ para ajustar o equilíbrio dos alto-falantes dianteiros/traseiros.

Faixa: **Front 15** a **Rear 15**

- Selecione **F/R 0 L/R 0** ao utilizar apenas dois alto-falantes.
- O equilíbrio dos alto-falantes dianteiros/traseiros não poderá ser ajustado, quando o ajuste da saída traseira for **Subwoofer**. Consulte *Ajuste da saída traseira e do controlador do subwoofer* na página 53.

4 Toque em ◀ ou ▶ para ajustar o equilíbrio dos alto-falantes da esquerda/da direita.

Faixa: **Left 15** a **Right 15**

Utilização do equalizador

Você pode ajustar a equalização para coincidir com as características acústicas no interior do veículo, conforme desejado.

Chamada das curvas do equalizador da memória

Existem sete curvas do equalizador armazenadas que podem ser facilmente chamadas da memória a qualquer momento. A seguir está uma lista das curvas do equalizador.

Display	Curva do equalizador
Powerful	Potente
Natural	Natural

Display	Curva do equalizador
Vocal	Vocal
Flat	Plana
Custom1	Personalizada 1
Custom2	Personalizada 2
Super Bass	Ultrabaixo

- As curvas do equalizador para **Custom1** e **Custom2** podem ser ajustadas.
- Você não poderá selecionar **Custom1** e **Custom2** ao utilizar o equalizador automático.
- Quando **Flat**, nenhuma alteração é feita no som. Você pode verificar os efeitos das curvas do equalizador alternando entre **Flat** e outra curva do equalizador.

1 Visualize o menu de função de áudio.

Consulte *Introdução às operações do menu* na página anterior.

2 Toque em Graphic EQ no menu de funções de áudio.

- Você pode selecionar **Graphic EQ** quando a função **Auto EQ** está desativada.

3 Toque em ◀ ou ▶ para selecionar o item desejado.

Powerful—Natural—Vocal—Flat—Custom1—Custom2—Super Bass

Ajuste do equalizador gráfico de 8 bandas

Você pode ajustar o nível de cada banda das curvas do equalizador.

- Uma curva **Custom1** separada pode ser criada para cada fonte. Se você fizer ajustes quando uma curva diferente de **Custom2** for selecionada, os ajustes da curva do equalizador serão armazenados em **Custom1**.

Operações do menu

- Uma curva **Custom2** que é comum para todas as fontes pode ser criada. Se você fizer ajustes quando a curva **Custom2** estiver selecionada, a curva **Custom2** será atualizada.

1 Visualize o menu de função de áudio.

Consulte *Introdução às operações do menu* na página 45.

2 Toque em Graphic EQ no menu de funções de áudio.

3 Toque em ◀ ou ▶ para selecionar o item desejado.

Powerful—Natural—Vocal—Flat—Custom1—Custom2—Super Bass

4 Toque na banda do equalizador a ser ajustada.

5 Toque em ▲ ou ▼ para ajustar o nível da banda do equalizador.

Faixa: +12dB a -12dB

- Você pode então selecionar outra banda e ajustar o nível.

Utilização do equalizador automático

O equalizador automático consiste em uma curva do equalizador criada pela função EQ automático (consulte *EQ automático* na página 58).

Você pode ativar ou desativar o equalizador automático.

Se você conecta um microfone opcional a esta unidade, pode utilizar essa função.

1 Visualize o menu de função de áudio.

Consulte *Introdução às operações do menu* na página 45.

2 Toque em Auto EQ para ativar ou desativar o equalizador automático.

- Você não poderá utilizar essa função se EQ automático não tiver sido executado.

Utilização do controle de centro sônico

O som adequado para a posição de audição pode ser facilmente criado com essa função.

1 Visualize o menu de função de áudio.

Consulte *Introdução às operações do menu* na página 45.

2 Toque em Sonic Center Control no menu de funções de áudio.

3 Toque em ◀ ou ▶ para selecionar uma posição de audição.

Faixa: Left 7 a Right 7

Ajuste da sonoridade

A sonoridade compensa as deficiências das faixas de frequência baixas e altas com volume baixo.

1 Visualize o menu de função de áudio.

Consulte *Introdução às operações do menu* na página 45.

2 Toque em Loudness no menu de funções de áudio.

3 Toque em ◀ ou ▶ para selecionar um nível desejado.

Off (Desativada)—Low (Baixa)—Mid (Média)—High (Alta)

Utilização da saída do subwoofer

Esta unidade está equipada com uma saída do subwoofer que pode ser ativada ou desativada.

- A frequência de corte e o nível de saída poderão ser ajustados quando a saída do subwoofer estiver ativada.

1 Visualize o menu de função de áudio.

Consulte *Introdução às operações do menu* na página 45.

Operações do menu

- 2 Toque em **Subwoofer** no menu de funções de áudio.
- 3 Toque em **On** ou **Off** próximo de **Subwoofer** para ativar ou desativar a saída do subwoofer.
- 4 Toque em **Normal** ou **Reverse** próximo de **Phase** para selecionar a fase de saída do subwoofer.
- 5 Toque em ◀ ou ▶ próximo de **Level** para ajustar o nível de saída do subwoofer.
Faixa: +6 a -24
- 6 Toque em ◀ ou ▶ próximo de **Frequency** para selecionar a frequência de corte.
50Hz—63Hz—80Hz—100Hz—125Hz
Apenas as frequências inferiores às que estavam na faixa selecionada serão emitidas no subwoofer.

Intensificação de graves

Você pode intensificar o nível de graves.

- 1 **Visualize o menu de função de áudio.**
Consulte *Introdução às operações do menu* na página 45.
- 2 Toque em ◀ ou ▶ para selecionar um nível desejado.
Faixa: 0 a +6

Utilização do filtro de alta frequência

Quando você não quiser que sons baixos da faixa de frequência de saída do subwoofer sejam reproduzidos nos alto-falantes dianteiros ou traseiros, ative o HPF (Filtro de alta frequência). Apenas as frequências superiores às que estavam na faixa selecionada serão emitidas nos alto-falantes dianteiros e traseiros.

- 1 **Visualize o menu de função de áudio.**
Consulte *Introdução às operações do menu* na página 45.
- 2 Toque em ◀ ou ▶ próximo à frequência para selecionar a frequência de corte.
Off (Desativado)—50Hz—63Hz—80Hz—100Hz—125Hz
Apenas as frequências superiores às que estavam na faixa selecionada serão emitidas nos alto-falantes dianteiros e traseiros.

Ajuste de níveis de fonte

Com SLA (Ajuste de nível de fonte), os níveis de volume de cada fonte podem ser ajustados para impedir diferenças significativas entre as fontes.

- Os ajustes são baseados no nível de volume de FM, que permanece inalterado.

- 1 **Visualize o menu de função de áudio.**
Consulte *Introdução às operações do menu* na página 45.
- 2 **Compare o nível de volume de FM com o nível da fonte que deseja ajustar.**
- 3 **Toque em Source Level Adjuster no menu de funções de áudio.**
- 4 **Toque em ▲ ou ▼ para ajustar o volume da fonte.**
Faixa: +4 a -4

Notas

- Ao selecionar FM como a fonte, você não pode alternar para **Source Level Adjuster**.
- O nível de volume de AM também pode ser ajustado com essa função.
- O Vídeo CD, CD, áudio compactado, DivX, MPEG-1, MPEG-2 e MPEG-4 são automaticamente ajustados ao mesmo volume de ajuste de nível de fonte.
- O iPod e o dispositivo de armazenamento USB são ajustados ao mesmo volume de ajuste de nível de fonte automaticamente.

Operações do menu

Ajuste do DVD player

Definição do idioma da legenda

Você pode definir um idioma de legenda desejado. Quando disponível, as legendas serão visualizadas no idioma selecionado.

1 Exiba o menu Setup Vídeo.

Consulte *Introdução às operações do menu* na página 45.

2 Toque em Idioma Legenda no menu Setup Vídeo.

Um menu de idiomas de legenda será visualizado.

3 Toque no idioma desejado.

O idioma da legenda é definido.

- Se você tiver selecionado **Outros**, consulte *Quando selecionar Outros* nesta página.

Notas

- Se o idioma selecionado não estiver disponível, o idioma especificado no disco será visualizado.
- Você também pode alternar entre os idiomas de legenda ao tocar no ícone durante a reprodução. (Consulte *Reprodução de imagens em movimento* na página 20.)
- O ajuste definido aqui não será afetado mesmo que o idioma da legenda seja alterado durante a reprodução usando **Subtitle**.

Quando selecionar Outros

Um display para a entrada do código de idioma é visualizado ao selecionar **Outros**. Consulte *Tabela de códigos de idiomas para o DVD* na página 95.

● Toque em 0 a 9 para inserir o código do idioma.

- Para cancelar os números inseridos, toque em **C**.
- Para registrar o código, toque no seguinte botão do painel sensível ao toque.



Registrar o código.

Definição do idioma do áudio

Você pode definir um idioma de áudio preferido.

1 Exiba o menu Setup Vídeo.

Consulte *Introdução às operações do menu* na página 45.

2 Toque em Idioma Áudio no menu de configuração de vídeo.

Um menu de idiomas de áudio será visualizado.

3 Toque no idioma desejado.

Um idioma de áudio é definido.

- Se você tiver selecionado **Outros**, consulte *Quando selecionar Outros* nesta página.

Notas

- Se o idioma selecionado não estiver disponível, o idioma especificado no disco será utilizado.
- Você também pode alternar entre os idiomas de áudio ao tocar em **Áudio** durante a reprodução. (Consulte *Reprodução de imagens em movimento* na página 20.)
- O ajuste definido aqui não será afetado mesmo que o idioma do áudio seja alternado durante a reprodução utilizando **Áudio**.

Definição do idioma do menu

Você pode definir o idioma preferido para as visualizações de menus gravados em um disco.

1 Exiba o menu Setup Vídeo.

Consulte *Introdução às operações do menu* na página 45.

2 Toque em Idioma Menu no menu Setup Vídeo.

Um menu de idiomas de menu será visualizado.

3 Toque no idioma desejado.

Um idioma de menu é definido.

- Se você tiver selecionado **Outros**, consulte *Quando selecionar Outros* nesta página.

Operações do menu

Nota

Se o idioma selecionado não estiver disponível, o idioma especificado no disco será visualizado.

Ajuste do display do DVD em múltiplos ângulos

O ícone de ângulo pode ser definido para que seja visualizado nas cenas em que o ângulo pode ser alternado.

1 Exiba o menu Setup Vídeo.

Consulte *Introdução às operações do menu* na página 45.

2 Toque em Multi Ângulo no menu Setup Vídeo para ativar ou desativar o display do ícone de ângulo.

Definição da relação do aspecto

Existem dois tipos de display: um display widescreen com uma relação de largura/altura (relação de aspecto da TV) de 16:9 e um display normal com aspecto de TV de 4:3. Certifique-se de selecionar o aspecto de TV correto para o display conectado à **V OUT**.

- Ao utilizar um display normal, selecione **Letter Box** ou **Pan Scan**. A seleção de **16:9** pode resultar em uma imagem não natural.
- Se você selecionar a relação de aspecto da TV, o display da unidade mudará para o mesmo ajuste.

1 Exiba o menu Setup Vídeo.

Consulte *Introdução às operações do menu* na página 45.

2 Toque em Aspecto TV no menu Setup Vídeo para selecionar a relação de aspecto da TV.

Toque várias vezes em **Aspecto TV** até visualizar a relação de aspecto desejada.

- **16:9** – A imagem de tela ampla (16:9) é visualizada como definida (ajuste inicial)
- **Letter Box** – A imagem tem o formato de uma caixa de letras com faixas pretas nas partes superior e inferior da tela

- **Pan Scan** – A imagem é reduzida nos lados direito e esquerdo da tela

Notas

- Ao reproduzir discos que não especificam **Pan Scan**, o disco será reproduzido com **Letter Box** mesmo se você selecionar o ajuste **Pan Scan**. Confirme se a embalagem do disco tem a marca **16:9 LB**.
- Em alguns discos, não é possível alterar a relação de aspecto da TV. Para obter detalhes, consulte as instruções do disco.

Ajuste do intervalo da apresentação de slides

É possível visualizar arquivos JPEG como uma apresentação de slides nesta unidade. Nesse ajuste, é possível definir o intervalo entre cada imagem.

1 Exiba o menu Setup Vídeo.

Consulte *Introdução às operações do menu* na página 45.

2 Toque em Tempo Por Slide no menu Setup Vídeo para selecionar o intervalo da apresentação de slides.

Toque várias vezes em **Tempo Por Slide** até visualizar o ajuste desejado.

- **5seg** – As imagens JPEG são alternadas em intervalos de 5 segundos
- **10seg** – As imagens JPEG são alternadas em intervalos de 10 segundos
- **15seg** – As imagens JPEG são alternadas em intervalos de 15 segundos
- **Manual** – As imagens JPEG podem ser alternadas manualmente

Definição do bloqueio do responsável

Alguns discos DVD Vídeo permitem utilizar o recurso de bloqueio do responsável para impedir que crianças visualizem cenas violentas e destinadas a adultos. Você pode definir o nível de bloqueio do responsável, conforme desejado.

Operações do menu

- Quando você tem um nível de bloqueio do responsável definido e reproduz um disco com esse recurso, pode ser que indicações de entrada do número de código sejam visualizadas. Nesse caso, a reprodução começará quando o número de código correto for introduzido.

Definição do número de código e do nível

É necessário registrar um número de código para reproduzir discos com bloqueio do responsável.

1 Exiba o menu Setup Vídeo.

Consulte *Introdução às operações do menu* na página 45.

2 Toque em Controle de Pais no menu Setup Vídeo.

3 Toque em 0 a 9 para inserir um número de código de quatro dígitos.

- Para cancelar os números inseridos, toque em **C**.
- Para registrar o código, toque no seguinte botão do painel sensível ao toque.



Registrar o código.

O número do código está definido e agora você pode definir o nível.

4 Toque em 1 a 8 para selecionar o nível desejado.

5 Toque em Enter.

O nível de bloqueio do responsável é definido.

- **8** – A reprodução do disco inteiro é possível (ajuste inicial)
- **7 a 2** – A reprodução de discos para crianças e de discos não destinados a adultos é possível
- **1** – A reprodução somente de discos para crianças é possível

Notas

- Recomendamos manter um registro do seu número de código, caso você o esqueça.

- O nível de bloqueio do responsável está armazenado no disco. Procure a indicação de nível escrita na embalagem do disco, no informativo incluído ou no próprio disco. O bloqueio do responsável desta unidade não será possível se o seu nível não estiver armazenado no disco.
- Em alguns discos, o bloqueio do responsável pode estar ativo apenas para determinados níveis de cenas. A reprodução dessas cenas será omitida. Para obter detalhes, consulte o manual de instruções que acompanha o disco.

Alteração do nível

Você pode alterar o nível de bloqueio do responsável definido.

1 Exiba o menu Setup Vídeo.

Consulte *Introdução às operações do menu* na página 45.

2 Toque em Controle de Pais no menu Setup Vídeo.

3 Toque em 0 a 9 para inserir o número de código registrado.

- Para registrar o código, toque no seguinte botão do painel sensível ao toque.



Registrar o código.

Assim o número do código está definido e agora é possível alterar o nível.

- Se você introduzir um número de código incorreto, o ícone será visualizado. Toque em **C** e insira o número de código correto.

4 Toque em 1 a 8 para selecionar o nível desejado.

5 Toque em Enter.

O novo nível de bloqueio do responsável é definido.

- Se você esquecer o número do código, toque em **C** 10 vezes.

Operações do menu

Definição do arquivo de legenda DivX

Você pode optar por visualizar ou não legendas externas DivX.

- Legendas DivX serão visualizadas, mesmo quando **Personal.** estiver selecionado, se não existir um arquivo de legenda externa DivX.

1 Exiba o menu Setup Vídeo.

Consulte *Introdução às operações do menu* na página 45.

2 Toque em Legenda DivX® no menu Setup Vídeo para selecionar o ajuste de legenda desejado.

- **Original** – Exibe as legendas DivX
- **Personal.** – Exibe as legendas externas DivX

Notas

- Até 42 caracteres podem ser visualizados em uma linha. Se mais de 42 caracteres estiverem definidos, a linha será quebrada e os caracteres serão visualizados na próxima linha.
- Até 126 caracteres podem ser visualizados em uma tela. Se mais de 126 caracteres estiverem definidos, os caracteres excedentes não serão visualizados.

Visualização do código de registro DivX® VOD

Para reproduzir conteúdo DivX VOD (vídeo sob demanda) nesta unidade, primeiro a unidade precisa ser registrada junto a um provedor de conteúdo DivX VOD. Para fazer o registro, gere um código de registro DivX VOD e envie ao provedor.

- Anote o código, pois você precisará dele ao registrar sua unidade com o provedor de DivX VOD.

1 Exiba o menu Setup Vídeo.

Consulte *Introdução às operações do menu* na página 45.

2 Toque em DivX® VOD no menu Setup Vídeo.

Código Registro e **Código Desativação** são visualizados.

3 Toque em Código Registro.

Seu código de registro é visualizado.

Visualização do código de cancelamento de registro (desativação)

Se seu dispositivo já estiver registrado, cancele seu registro (desative-o) inserindo o código de cancelamento de registro (desativação).

1 Exiba o menu Setup Vídeo.

Consulte *Introdução às operações do menu* na página 45.

2 Toque em DivX® VOD no menu Setup Vídeo.

3 Toque em Código Desativação.

- Para cancelar o registro, toque em **Cancelar**.

4 Toque em OK.

O cancelamento do registro está concluído.

Operações do menu

Reprodução automática de DVDs

Quando um DVD com um menu de DVD for inserido, esta unidade cancelará automaticamente o menu e iniciará a reprodução a partir do primeiro capítulo do primeiro título.

- Alguns DVDs podem não funcionar corretamente. Se essa função não for completamente operada, desative-a e inicie a reprodução.

1 Exiba o menu Setup Vídeo.

Consulte *Introdução às operações do menu* na página 45.

2 Toque em DVD Auto Play para ativar a reprodução automática.

- Para desativar a reprodução automática, toque novamente em **DVD Auto Play**. 

Ajustes do sistema

Ativação do ajuste auxiliar

Ative este ajuste ao utilizar um dispositivo auxiliar conectado a esta unidade.

1 Visualize o menu do sistema.

Consulte *Introdução às operações do menu* na página 45.

2 Toque em Entrada Auxiliar no menu do sistema para ativar ou desativar Entrada Auxiliar.

Ajuste da entrada AV

Ative esse ajuste ao utilizar um componente de vídeo externo conectado a esta unidade.

1 Visualize o menu do sistema.

Consulte *Introdução às operações do menu* na página 45.

2 Toque em Entrada AV no menu do sistema para ativar ou desativar Entrada AV.

Ajuste da saída traseira e do controlador do subwoofer

A saída traseira desta unidade (saída dos condutores dos alto-falantes traseiros e de RCA) pode ser utilizada para conexão de alto-falantes de faixa total (**Full**) ou subwoofers (**Subwoofer**). Se você alternar o ajuste da saída traseira para **Subwoofer**, poderá conectar um condutor do alto-falante traseiro diretamente a um subwoofer sem utilizar um amplificador auxiliar.

Inicialmente, a unidade é ajustada para conexão de alto-falantes de faixa total traseiros (**Full**).

1 Desligue a unidade.

Consulte *Operações básicas* na página 16.

2 Pressione HOME para alternar para o display HOME.

Operações do menu

3 Toque no botão Sistema.

O menu do sistema é visualizado.

4 Toque em Falante Traseiro no menu do sistema para alternar entre a saída do subwoofer ou o alto-falante de faixa total.

- Quando nenhum subwoofer estiver conectado à saída traseira, selecione **Full** (Alto-falante de faixa total).
- Quando um subwoofer estiver conectado à saída traseira, selecione **Subwoofer** (Subwoofer).

Notas

- Mesmo se você alterar esse ajuste, não haverá saída a menos que você ative a saída subwoofer (consulte *Utilização da saída do subwoofer* na página 47).
- As saídas traseiras de fio condutor dos alto-falantes e de RCA são alternadas simultaneamente neste ajuste.

Ajuste do passo de sintonia FM

- O passo de sintonia permanece a 50 kHz durante a sintonia manual.

1 Desligue a unidade.

Consulte *Operações básicas* na página 16.

2 Visualize o menu do sistema.

Consulte *Introdução às operações do menu* na página 45.

3 Toque em FM Step no menu do sistema para selecionar o passo de sintonia FM.

Tocar em **FM Step** alternará o passo de sintonia FM entre 50 kHz e 100 kHz. O passo de sintonia FM selecionado é visualizado no display.

Ajuste do passo de sintonia AM

● Toque em AM Step no menu inicial para selecionar o passo de sintonia AM.

Tocar em **AM Step** alternará o passo de sintonia AM entre 9 kHz e 10 kHz. O passo de sintonia AM selecionado será visualizado no display.

Ativação de emudecimento/ atenuação do som

O som deste sistema é automaticamente emudecido ou atenuado quando o sinal do equipamento com a função Emudecer é recebido.

- O som deste sistema retorna ao normal quando o emudecimento ou a atenuação é cancelada.

1 Visualize o menu do sistema.

Consulte *Introdução às operações do menu* na página 45.

2 Toque em Mudo/ATT até visualizar o ajuste desejado.

Toque em **Mudo/ATT** até visualizar o ajuste desejado no display.

- **Mudo** – Emudecimento
- **ATT –20dB** – Atenuação (**ATT –20dB** tem um efeito mais forte que **ATT –10dB**)
- **ATT –10dB** – Atenuação
- **Off** – Desativa emudecimento/atenuação do som

Notas

- Quando **Mudo** for visualizado, o som é desligado e nenhum outro ajuste de áudio pode ser feito.
- Quando **ATT** for visualizado, o som será atenuado e apenas o volume poderá ser ajustado. (Nenhum outro ajuste de áudio pode ser feito.)
- A operação volta ao normal quando a conexão do telefone é finalizada.

Seleção do idioma do sistema

O idioma do sistema pode ser selecionado dentre nove idiomas.

Se as informações de texto, como nome do título, nome do artista ou um comentário estiverem incorporadas em um idioma europeu, elas também poderão ser visualizadas nesta unidade.

- O idioma pode ser alterado para:
 - Menu do sistema
 - Configuração de vídeo

Operações do menu

- Display na tela
 - Ajuste em vários idiomas para DivX
 - Idioma para os avisos
- Algumas operações nesta unidade são proibidas ao conduzir o veículo ou precisam de atenção durante o uso. Nesses casos, um aviso de cuidado será visualizado no display. Você pode alterar o idioma das mensagens de cuidado com este ajuste.

- Se o idioma incorporado e o ajuste de idioma selecionado não forem os mesmos, as informações de texto poderão não ser exibidas corretamente.
- Alguns caracteres podem não ser visualizados corretamente.

1 Visualize o menu do sistema.

Consulte *Introdução às operações do menu* na página 45.

2 Toque em Idioma Sistema no menu do sistema para selecionar o idioma desejado.

3 Toque no idioma desejado.

English (English)—Français (French)—Deutsch (German)—Español (Spanish)—Русский (Russian)—Português (Portuguese)—العربية (Arabic)—فارسی (Persian)—עברית (Hebrew)

Ajuste da rolagem contínua

Quando a Rolagem contínua estiver ativada (**On**), as informações de texto gravadas rolarão continuamente no display. Defina como **Off** se preferir que as informações rolem apenas uma vez.

1 Visualize o menu do sistema.

Consulte *Introdução às operações do menu* na página 45.

2 Toque em Rolagem Automática no menu do sistema para ativar ou desativar a rolagem contínua.

Ajuste do áudio bluetooth

(Função somente do AVH-2480BT)

Você precisa ativar a fonte **Aúdio** para utilizar um áudio player Bluetooth.

1 Visualize o menu do sistema.

Consulte *Introdução às operações do menu* na página 45.

2 Toque em Áudio Bluetooth no menu do sistema para ativar ou desativar o áudio bluetooth.

Como apagar a memória Bluetooth

(Função somente do AVH-2480BT)

Importante

Nunca desligue a unidade enquanto a memória Bluetooth estiver sendo apagada.

1 Desligue a unidade.

Consulte *Operações básicas* na página 16.

2 Pressione HOME para alternar para o display HOME.

3 Toque no botão Sistema.

O menu do sistema é visualizado.

4 Toque em Apagar Memória BT no menu do sistema.

5 Toque em Limpa.

Após a seleção de um item desejado, uma confirmação é visualizada no display. Toque em **OK** para excluir a memória.

- Se não quiser apagar a memória, toque em **Cancelar**.

Atualização do software de conexão bluetooth

(Função somente do AVH-2480BT)

Essa função é utilizada para atualizar esta unidade para o último software. Para obter informações sobre o software e a atualização, consulte o nosso site.

Operações do menu

Importante

Nunca desligue a unidade e nunca desconecte o telefone enquanto o software estiver sendo atualizado.

1 Desligue a unidade.

Consulte *Operações básicas* na página 16.

2 Pressione HOME para alternar para o display HOME.

3 Toque no botão Sistema.

O menu do sistema é visualizado.

4 Toque em Atualizar Soft. BT.

5 Toque em Início para visualizar o modo de transferência de dados.

- Para concluir a atualização do software, siga as instruções na tela.

Visualização da versão do sistema Bluetooth

(Função somente do AVH-2480BT)

Se esta unidade não funcionar corretamente, talvez você precise entrar em contato com o revendedor para reparos. Nesse caso, você deverá especificar a versão do sistema. Execute o procedimento a seguir para verificar a versão desta unidade.

1 Desligue a unidade.

Consulte *Operações básicas* na página 16.

2 Pressione HOME para alternar para o display HOME.

3 Toque no botão Sistema.

O menu do sistema é visualizado.

4 Toque em Info Versão BT para visualizar a versão do módulo Bluetooth desta unidade.

Ajuste da câmera com visualização traseira (câmera de apoio)

CUIDADO

A Pioneer recomenda o uso de uma câmera que reflita as imagens invertidas do espelho. Do contrário, a imagem da tela aparecerá invertida.

Esta unidade apresenta uma função que é automaticamente alternada para o vídeo da câmera com visualização traseira (**R.C IN**) quando uma câmera com visualização traseira estiver instalada em seu veículo e a marcha for para a posição **REVERSE (R)**. (Para obter mais detalhes, consulte o revendedor.)

- Após definir o ajuste da câmera com visualização traseira, mova a marcha para **REVERSE (R)** e confirme se um vídeo da câmera com visualização traseira é exibido no display.
- Altere esse ajuste se o display for alterado por erro para o vídeo da câmera com visualização traseira, enquanto você estiver dirigindo.
- Para parar de assistir ao vídeo da câmera com visualização traseira e retornar ao display de fonte, pressione e segure **MUTE**.
- Toque no ícone de fonte **RearView** para visualizar a imagem da câmera com visualização traseira enquanto estiver dirigindo. Toque no ícone de fonte novamente para desativar a câmera com visualização traseira. Para obter detalhes, consulte *Selecionar uma fonte utilizando os botões do painel sensível ao toque* na página 17.

1 Visualize o menu do sistema.

Consulte *Introdução às operações do menu* na página 45.

2 Toque em Polaridade Câmera no menu do sistema para selecionar o ajuste apropriado.

- **Bateria** – Quando a polaridade do condutor conectado for positiva enquanto a marcha estiver na posição **REVERSE (R)**

Operações do menu

- **Terra** – Quando a polaridade do condutor conectado for negativa enquanto a marcha estiver na posição **REVERSE (R)**
- **Off** – Quando uma câmera com visualização traseira não está conectada a esta unidade

Nota

Você também pode alternar a imagem de visualização traseira pressionando o botão de toque, independentemente do ajuste **Polaridade Câmera** no menu do sistema.

Consulte *Operações básicas* na página 16.

Selecionando o formato de vídeo

Você pode alternar o formato de saída do vídeo de **V OUT** entre NTSC e PAL.

1 Visualize o menu do sistema.

Consulte *Introdução às operações do menu* na página 45.

2 Toque em **Form. Saída Vídeo** no menu do sistema para selecionar o formato de saída do vídeo.

NTSC—PAL

Nota

Você pode alternar o formato de saída do vídeo apenas para uma fonte desta unidade.

Ajuste do sinal de vídeo

Ao conectar esta unidade a um equipamento de AV, selecione o ajuste de sinal de vídeo adequado.

- Como esta função é inicialmente definida como **Auto**, a unidade ajusta automaticamente o sinal de vídeo.
- Você pode operar esta função apenas para a entrada de sinal de vídeo na entrada AV.

1 Visualize o menu do sistema.

Consulte *Introdução às operações do menu* na página 45.

2 Toque em **Ajuste de Sinal de Vídeo** no menu de função.

Os itens de **Ajuste de Sinal de Vídeo** são visualizados.

- **AV** – Ajusta o sinal de vídeo AV
- **AUX** – Ajusta o sinal de vídeo AUX
- **Camera** – Ajusta o sinal de vídeo da câmera com visualização traseira

3 Toque em **◀** ou **▶** para selecionar o sinal de vídeo desejado.

Auto—PAL—NTSC—PAL-M—PAL-N—SECAM

Alteração do ajuste da imagem

Você pode ajustar **Brilho** (Brilho), **Contraste** (Contraste), **Cor** (Cor), **Matiz** (Matiz), **Dimmer** (Redutor de luz), **Temperatura** (Temperatura), **Nível de Preto** (Nível de preto) e **Ajuste RGB** (Ajuste do relógio de ponto RGB) para cada fonte e câmera com visualização traseira.

- Você não pode ajustar **Cor**, **Matiz**, **Contraste** e **Nível de Preto** para a fonte de áudio.

1 Visualize o menu do sistema.

Consulte *Introdução às operações do menu* na página 45.

2 Se você estiver ajustando **Ajuste de Imagem**, selecione a unidade.

NAVI	Ajustar Ajuste de Imagem para o sistema de navegação.
Rear View	Ajustar Ajuste de Imagem para a câmera com visualização traseira.
Source	Ajustar Ajuste de Imagem para a fonte.

Operações do menu

3 Toque em qualquer um dos seguintes botões do painel sensível ao toque para selecionar a função a ser ajustada.

Os itens de **Ajuste de Imagem** são visualizados.

- **Brilho** – Ajusta a intensidade de preto
- **Contraste** – Ajusta o contraste
- **Cor** – Ajusta a saturação da cor
- **Matiz** – Ajusta o tom da cor (o vermelho ou o verde é enfatizado)
- **Dimmer** – Ajusta o brilho do display
- **Temperatura** – Ajusta a temperatura da cor, resultando em um equilíbrio de branco melhor
- **Nível de Preto** – Intensifica as partes escuras nas imagens de forma que a diferença entre a claridade e a escuridão fique mais distinta
- **Ajuste RGB** – Ajusta a comutação de fase por relógio de ponto quando um sistema de navegação for conectado
 - Você não poderá ajustar a imagem para a câmera com visualização traseira quando **Polaridade Câmera** estiver ajustado para **Off**. (Consulte *Ajuste da câmera com visualização traseira (câmera de apoio)* na página 56.)
 - Você poderá ajustar **Matiz** somente quando o sistema de cores estiver definido como NTSC.
 - Talvez não seja possível utilizar o ajuste da imagem com algumas câmeras com visualização traseira.

4 Toque em ◀ ou ▶ para ajustar o item selecionado.

Cada vez que você tocar em ◀ ou ▶, o nível do item selecionado aumentará ou diminuirá.

- **Dimmer** pode ser ajustado de **+1** a **+48**.
- **Temperatura** pode ser ajustado de **+3** a **-3**.

5 Toque em **Nível de Preto** e **Ajuste RGB** para ajustar.

- **Nível de Preto** pode ser ativado ou desativado.
- **Ajuste RGB** pode ser ajustado para **1** ou **2**.

Notas

- Você não pode utilizar esta função ao conduzir.
- Diferentes ajustes de **Brilho/Contraste/Dimmer** podem ser definidos quando a chave de iluminação está nas posições ON e OFF.

EQ automático

O equalizador automático mede automaticamente as características acústicas no interior do veículo e cria uma curva com base nessas informações.

- Para executar essa função, é necessário um microfone dedicado (por exemplo, CD-MC20).



ADVERTÊNCIA

Já que um som alto (ruído) pode ser emitido dos alto-falantes ao medir as características acústicas do veículo, nunca execute TA ou EQ automáticos enquanto estiver dirigindo.



CUIDADO

- Verifique completamente as condições antes de executar EQ automático já que os alto-falantes poderão ser danificados se essas funções forem executadas:
 - Quando os alto-falantes estiverem conectados de forma incorreta. (Por exemplo, quando um alto-falante traseiro estiver conectado a uma saída de subwoofer.)
 - Quando um alto-falante estiver conectado a um amplificador de potência com saída superior à capacidade de potência de entrada máxima do alto-falante.
- Se o microfone estiver em uma posição inadequada, o som de medição poderá ficar alto e a medição poderá demorar muito tempo, resultando no descarregamento da bateria. Certifique-se de colocar o microfone no local especificado.

Operações do menu

Antes de operar a função EQ automático

- Execute o EQ automático em um local o mais silencioso possível, com o motor do carro e o ar condicionado desligados. Além disso, corte a energia dos telefones ou celulares no carro ou remova-os antes de executar o EQ automático. Sons diferentes do som de medição (do ambiente, do motor, de telefones tocando, etc.) podem impedir a medição correta das características acústicas no interior do veículo.
- Certifique-se de executar o EQ automático utilizando o microfone opcional. A utilização de outro microfone pode impedir a medição ou resultar na medição incorreta das características acústicas no interior do veículo.
- Para executar EQ automático, o alto-falante dianteiro deve estar conectado.
- Quando esta unidade estiver conectada a um amplificador de potência com controle de nível de entrada, a função EQ automático poderá não ser possível se o nível de entrada do amplificador de potência estiver abaixo do nível padrão.
- Quando esta unidade estiver conectada a um amplificador de potência com um LPF, desative o LPF antes de executar a função EQ automático. Além disso, ajuste a frequência de corte do LPF incorporado de um subwoofer ativo ao máximo.
- A distância foi calculada por computador para que tivesse o atraso adequado a fim de proporcionar resultados precisos para essas circunstâncias, por esse motivo, continue utilizando esse valor.
 - O som refletido dentro de um veículo for forte e ocorrerem atrasos.
 - O LPF nos subwoofers ativos ou amplificadores externos atrasarem os sons mais baixos.
- EQ automático altera os ajustes de áudio, como a seguir:
 - Os ajustes de fader/eqilíbrio retornam à posição central. (Consulte *Utilização*

do ajuste de fader/eqilíbrio na página 46.)

- A curva do equalizador é alternada para **Flat**. (Consulte *Chamada das curvas do equalizador da memória* na página 46.)
 - Os alto-falantes dianteiros, centrais e traseiros serão automaticamente ajustados para o filtro de alta frequência.
- Ajustes anteriores de EQ automático serão substituídos.

Execução de EQ automático

1 Pare o carro em um local silencioso, feche todas as portas, as janelas e o teto-solar e, em seguida, desligue o motor.

Se o motor permanecer ligado, seu ruído poderá impedir a execução correta do EQ automático.

2 Fixe o microfone opcional no centro do apoio para a cabeça do assento do motorista, de forma que fique voltado para frente.

EQ automático pode diferir dependendo da posição do microfone. Se desejado, coloque o microfone no assento dianteiro do passageiro para executar o EQ automático.

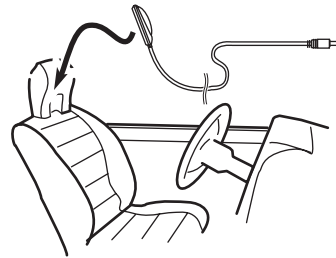

3 Coloque a chave de ignição na posição ON ou ACC.

Se o ar condicionado ou aquecedor do veículo estiver ligado, desligue-o. O ruído proveniente do ventilador no ar condicionado ou aquecedor poderá impedir a execução do EQ automático correta.

Operações do menu

4 Visualize o menu do sistema.

Consulte *Introdução às operações do menu* na página 45.

5 Toque em **Medição Auto EQ** para entrar no modo de medição de EQ automático.

6 Acople o microfone ao conector de entrada de microfone nesta unidade.

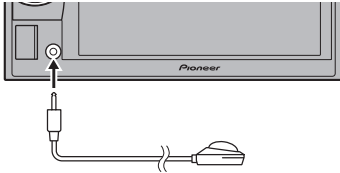

7 Toque em **Início** para iniciar o EQ automático.

8 Quando iniciar a contagem regressiva de 10 segundos, saia do carro e feche a porta em 10 segundos.

Um som de medição (ruído) é emitido dos alto-falantes e a medição de EQ automático é iniciada.

Quando a função EQ automático for concluída, **Completo** será visualizado.

Quando as características acústicas no interior do veículo não puderem ser medidas corretamente, uma mensagem de erro será visualizada. (Consulte *Compreensão das mensagens de erro de EQ automático* na página 83.)

- Cerca de nove minutos são necessários para a conclusão da medição de EQ automático quando todos os alto-falantes estão conectados.
- Para interromper o EQ automático, toque em **Parada**.

9 Guarde o microfone cuidadosamente no porta-luvas ou em outro local seguro.

Se o microfone ficar exposto à luz direta do sol por um longo período de tempo, a temperatura alta poderá causar distorção, mudança de cor ou mau funcionamento.

Menu Favoritos

1 Visualize as colunas de menus a serem registradas.

Consulte *Introdução às operações do menu* na página 45.

- Você pode personalizar os menus, exceto o menu **Setup Vídeo**.

2 Toque na coluna de menus e segure para registrá-la.

- Para cancelar o registro, toque na coluna de menus e segure novamente.

3 Exiba o menu favorito e escolha um menu registrado.

Consulte *Introdução às operações do menu* na página 45.

Nota

Você pode registrar até 12 colunas.

Operações do menu

Introdução às operações do menu de conexão bluetooth

Consulte *Operações básicas* na página 16. Se você estiver utilizando um celular que possa ser conectado por meio da tecnologia sem fio Bluetooth, recomendamos que o utilize para pesquisar esta unidade e estabelecer uma conexão entre ela e o telefone. O código PIN é **0000**, como padrão. O nome do produto para esta unidade será exibido no seu telefone como o nome do dispositivo. Para obter detalhes, consulte *Introduzindo o código PIN para conexão sem fio Bluetooth* na página 63. Para obter mais detalhes com relação aos procedimentos para estabelecer conexões sem fio Bluetooth, consulte o manual de instruções do telefone.

Emparelhamento a partir desta unidade

(Função somente do AVH-2480BT)

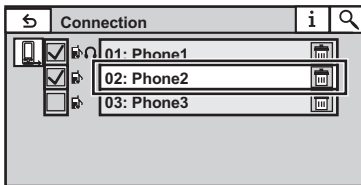

1 Visualize o menu de conexão Bluetooth.

Consulte *Introdução às operações do telefone bluetooth* na página 28.

2 Toque em Conexão para selecionar um dispositivo.

3 Inicie a busca.



Iniciar a busca.

Durante a busca,  é visualizado e quando os dispositivos disponíveis forem encontrados, os nomes dos dispositivos ou endereços de dis-

positivo Bluetooth (se nomes não puderem ser obtidos) serão visualizados.

- Se você quiser alternar entre os nomes de dispositivo e endereços de dispositivo Bluetooth, toque no ícone.



Alternar entre os nomes de dispositivo e endereços de dispositivo Bluetooth.

- Para cancelar a busca, toque em **Parada**.
- Se cinco dispositivos já tiverem sido emparelhados, **Memória Cheia** será visualizado e o emparelhamento não será possível. Nesse caso, exclua um dispositivo emparelhado primeiro. Consulte esta página.
- Se nenhum dispositivo puder ser encontrado, **Não Encontrado** será visualizado. Nesse caso, verifique o status do dispositivo Bluetooth e faça a busca novamente.

4 Toque em um nome de dispositivo para selecionar o dispositivo ao qual deseja conectar-se.

Durante a conexão, **Pareando** é visualizado. Se a conexão for estabelecida, **Pareado** será visualizado.

- Um número de 6 dígitos aparece no display desta unidade. Uma vez que a conexão é estabelecida, esse número desaparece.
- Se a conexão falhar, **Erro** será visualizado. Nesse caso, tente novamente desde o início.
- O código PIN está definido como **0000**, como padrão. No entanto, ele pode ser alterado. Consulte *Introduzindo o código PIN para conexão sem fio Bluetooth* na página 63.
- Quando a conexão é estabelecida, o nome do dispositivo é visualizado. Toque no nome do dispositivo para desconectar.
 - Se você quiser excluir um telefone Bluetooth emparelhado, visualize **Delete OK?**. Toque em **Sim** para excluir o dispositivo.



Excluir um dispositivo emparelhado.

Operações do menu

- Nunca desligue a unidade enquanto o telefone Bluetooth emparelhado estiver sendo excluído.

Utilização de um dispositivo Bluetooth para emparelhamento

(Função somente do AVH-2480BT)

Se não for possível abrir uma conexão entre seu dispositivo Bluetooth e esta unidade a partir do dispositivo Bluetooth, você poderá utilizar essa função para estabelecê-la.

1 Visualize o menu de conexão Bluetooth.

Consulte *Introdução às operações do telefone bluetooth* na página 28.

2 Toque em Dispositivo Espec. para selecionar o dispositivo especial.

- Dispositivos Bluetooth cuja conexão é difícil de estabelecer são chamados de dispositivos especiais. Se seu dispositivo Bluetooth estiver na lista de dispositivos especiais, selecione-o.

3 Toque na lista de dispositivos especiais para abrir a conexão.

Esta unidade agora está em modo de espera para conexão com o dispositivo Bluetooth.

- Se três dispositivos já tiverem sido emparelhados, **Memória Cheia** será visualizado e o emparelhamento não será possível. Nesse caso, exclua um dispositivo emparelhado primeiro. Consulte a página anterior.

4 Utilize o seu dispositivo Bluetooth para estabelecer uma conexão.

Cada método de conexão é diferente dependendo do dispositivo Bluetooth. Consulte o manual de seu dispositivo Bluetooth para estabelecer uma conexão.

Durante a conexão, **Parear telefone** é visualizado. Se a conexão for estabelecida, **Pareado** será visualizado.

- Se a conexão falhar, **Erro** será visualizado. Nesse caso, tente novamente desde o início.
- Você também pode precisar inserir um código PIN nesta unidade. Se seu telefone exigir um código

PIN para estabelecer uma conexão, procure o código no telefone ou na documentação inclusa.

- O código PIN está definido como **0000**, como padrão. No entanto, ele pode ser alterado. Consulte *Introduzindo o código PIN para conexão sem fio Bluetooth* na próxima página.

Conexão automática a um dispositivo Bluetooth

(Função somente do AVH-2480BT)

Se essa função estiver ativada, uma conexão entre o seu dispositivo Bluetooth e esta unidade ocorrerá automaticamente assim que os dois dispositivos ficarem a alguns metros de distância.

Inicialmente, essa função estará ativada.

1 Visualize o menu de conexão Bluetooth.

Consulte *Introdução às operações do telefone bluetooth* na página 28.

2 Toque em Conexão Automática para ativar a conexão automática.

Se o seu dispositivo Bluetooth estiver pronto para conexão sem fio Bluetooth, a conexão a esta unidade será automaticamente estabelecida.

- Para desativar a conexão automática, toque novamente em **Conexão Automática**. Se a conexão falhar, "**Conexão automática falhou. Tentar de novo?**" será visualizado. Toque em **Yes** para reconectar.

3 Uma vez que você liga a chave ACC do veículo novamente, uma conexão é estabelecida automaticamente.

Operações do menu

Ativação da visibilidade da unidade

(Função somente do AVH-2480BT)
Essa função define se esta unidade deve ficar visível ou não para outros dispositivos. Inicialmente, essa função estará ativada.

1 Visualize o menu de conexão Bluetooth.

Consulte *Introdução às operações do telefone bluetooth* na página 28.

2 Toque em Visibilidade para desativar a visibilidade.

- Para ativar a visibilidade, toque novamente em **Visibilidade**.

Visualização do endereço de dispositivo Bluetooth

(Função somente do AVH-2480BT)
Esta unidade exibe seu endereço de dispositivo Bluetooth.

1 Visualize o menu de conexão Bluetooth.

Consulte *Introdução às operações do telefone bluetooth* na página 28.

2 Toque em Info. Dispositivo para visualizar as informações do dispositivo.

O endereço de dispositivo Bluetooth é visualizado.

Introduzindo o código PIN para conexão sem fio Bluetooth

(Função somente do AVH-2480BT)
Para conectar o seu dispositivo bluetooth a esta unidade através da tecnologia sem fio Bluetooth, é necessário introduzir um código PIN no dispositivo para verificar a conexão. O código padrão é **0000**, mas você pode alterá-lo com essa função.

1 Visualize o menu de conexão Bluetooth.

Consulte *Introdução às operações do telefone bluetooth* na página 28.

2 Toque em Entrada Código PIN para selecionar Entrada Código PIN.

3 Toque em 1 a 0 para introduzir o código PIN.

4 Depois de introduzir o código PIN (até 8 dígitos), armazene-o nesta unidade.



Armazenar o código PIN nesta unidade.



Operações do menu

Introdução às operações do menu de ajuste de Tema

Consulte *Operações básicas* na página 16.

Seleção da cor de iluminação

Esta unidade está equipada com iluminação multicolor.

Seleção direta das cores de iluminação programadas

Você pode selecionar uma cor de iluminação da lista de cores.

1 Exiba o menu Tema.

Consulte *Operações básicas* na página 16.

2 Toque em Iluminação e, em seguida, toque em uma cor na lista.

Personalização da cor de iluminação

1 Exiba o menu Tema.

Consulte *Operações básicas* na página 16.

2 Toque em Iluminação e, em seguida, toque em Custom.

3 Visualize o menu de personalização.



Visualizar o menu de personalização.

4 Toque na barra de cores para personalizar a cor.

5 Toque em ◀ ou ▶ para ajustar a cor.

6 Toque no ícone e segure para armazenar a cor personalizada na memória.



Armazenar a cor personalizada na memória.

A cor personalizada terá sido armazenada na memória.

A cor definida será chamada da memória da próxima vez que você tocar no mesmo ícone.

Seleção da cor de OSD (Exibição na tela)

A cor de OSD pode ser alterada.

1 Exiba o menu Tema.

Consulte *Operações básicas* na página 16.

2 Toque em Tela.

3 Toque em uma das cores na lista.

Seleção do display de plano de fundo

Você pode alternar entre as visualizações de plano de fundo enquanto ouve cada fonte de áudio.

1 Exiba o menu Tema.

Consulte *Operações básicas* na página 16.

2 Toque em Fundo de Tela.

3 Toque no ajuste desejado.

- Se nenhuma imagem JPEG estiver armazenada nesta unidade, você não poderá selecionar a foto. Para armazenar uma imagem JPEG nesta unidade, consulte *Captura de uma imagem em arquivos JPEG* na página 39. ■

Outras funções

Ajuste das posições de resposta do painel sensível ao toque (Calibração do painel sensível ao toque)

Se você perceber que, na tela, os botões do painel sensível ao toque desviam-se das posições atuais que respondem ao seu toque, ajuste as posições de resposta no painel sensível ao toque. Existem dois métodos de ajuste: ajuste de 4 pontos, em que você toca nos quatro cantos da tela, e o ajuste de 16 pontos, em que você faz ajustes precisos na tela toda.

- Toque na tela com suavidade para ajuste. Se você pressionar o painel sensível ao toque com muita força, poderá danificá-lo. Não utilize um objeto pontiagudo, como uma caneta esferográfica ou mecânica. Isso irá danificar a tela.
- Se o painel sensível ao toque não puder ser ajustado adequadamente, consulte o revendedor Pioneer.

1 Desligue a unidade.

Consulte *Operações básicas* na página 16.

2 Pressione e segure HOME para iniciar a Calibração do painel sensível ao toque.

Surte a tela sensível ao toque do ajuste de 4 pontos.

3 Toque em cada uma das setas nos quatro cantos da tela.

- Para cancelar o ajuste, pressione e segure HOME.

4 Pressione HOME para concluir o ajuste de 4 pontos.

Os dados da posição ajustada são salvos.

- Não desligue o motor enquanto os dados estão sendo salvos.

5 Pressione HOME para realizar o ajuste de 16 pontos.

Surte a tela sensível ao toque do ajuste de 16 pontos.

- Para cancelar o ajuste, pressione e segure HOME.

6 Toque suavemente no centro do sinal + exibido na tela.

Depois de ter tocado em todos os sinais, os dados da posição ajustada serão salvos.

- Não desligue o motor enquanto os dados estão sendo salvos.

7 Pressione e segure HOME para concluir o ajuste.

Utilização de uma fonte AUX

Um dispositivo auxiliar vendido separadamente, como um VCR ou dispositivo portátil, pode ser conectado a esta unidade. Quando conectado, o dispositivo auxiliar é automaticamente reconhecido como fonte AUX e atribuído a AUX.

Sobre os métodos de conexão AUX

Você pode conectar dispositivos auxiliares a esta unidade.

Cabo com miniplugue (AUX)

Quando conectar um dispositivo auxiliar utilizando um cabo com miniplugue

Os iPods e o áudio/vídeo players portáteis podem ser conectados a esta unidade por meio de um cabo com miniplugue.

- Se um iPod com recursos de vídeo for conectado a esta unidade por meio de um cabo com plugue de 3,5 mm (4 pólos) (por exemplo, CD-V150M), você poderá apreciar o conteúdo do vídeo do iPod conectado.

Outras funções

- É possível conectar um áudio/vídeo player portátil utilizando um plugue de 3,5 mm (4 pólos) com um cabo RCA (vendido separadamente). No entanto, dependendo do cabo, a conexão inversa entre o cabo vermelho (áudio do lado direito) e o cabo amarelo (vídeo) pode ser requerida para que o som e a imagem de vídeo sejam reproduzidos corretamente.

- **Insira o miniplugue estéreo no conector AUX de entrada desta unidade.**

Consulte *Instalação* na próxima página.

Consulte *Introdução aos botões* na página 13. 

Instalação

Para garantir uma condução segura



ADVERTÊNCIA

- **O CONDUTOR VERDE-CLARO, NO CONECTOR DE ALIMENTAÇÃO, FOI DESENVOLVIDO PARA DETECTAR O STATUS ESTACIONADO E DEVE SER ACOPLADO À FONTE DE ALIMENTAÇÃO AO LADO DO BOTÃO DO FREIO DE MÃO. A CONEXÃO OU O USO INADEQUADO DESSE CONDUTOR PODE VIOLAR A REGRA APLICÁVEL E CAUSAR SÉRIOS ACIDENTES OU DANOS. ▣**

Conexão das unidades



ADVERTÊNCIA

- Para evitar o risco de acidente e a violação em potencial das regras aplicáveis, não é permitida a visualização de qualquer vídeo pelos passageiros no assento dianteiro enquanto o veículo estiver sendo conduzido. Além disso, os displays traseiros não devem estar em locais onde possam distrair a visão do motorista.
- Em alguns países ou estados, a visualização de imagens em um display dentro de um veículo, até mesmo por outras pessoas que não seja o motorista, pode ser ilegal. Em tais locais onde essas regulamentações se aplicam, elas devem ser obedecidas e os recursos de DVD desta unidade não devem ser utilizados.



CUIDADO

- A PIONEER não recomenda que você instale nem faça qualquer reparo no aparelho. A instalação ou o reparo do produto pode expor você a riscos de choque elétrico, entre outros. Recorra à equipe de manutenção autorizada da Pioneer para a instalação e o reparo do aparelho.
- Proteja toda a fiação com presilhas para cabos ou fita elétrica. Não permita que fios desencapados fiquem expostos.

- Não perfure o compartimento do motor para conectar o cabo amarelo do aparelho à bateria do veículo. A vibração do motor pode eventualmente fazer com que o isolamento acabe no ponto em que o fio passa do compartimento do passageiro para o compartimento do motor. Muito cuidado ao proteger o fio nesse ponto.
- É extremamente perigoso permitir que o condutor do microfone seja enrolado em torno da coluna de direção ou do câmbio. Certifique-se de instalar a unidade de maneira que ela não obstrua a condução.
- Certifique-se de que os cabos não entrem em contato com peças do veículo que se movimentam, como câmbio, freio de mão ou mecanismo de deslizamento do assento.
- Não encurte os cabos. Se fizer isso, o circuito de proteção poderá falhar.



Importante

- Esta unidade não pode ser instalada em um veículo sem uma posição ACC (Acessório) na chave de ignição.



Posição ACC



Sem posição ACC

- Utilize esta unidade com bateria de 12 volts e aterramento negativo apenas. Do contrário, poderá ocasionar incêndio ou problemas de funcionamento.
- Para evitar curto-circuito, superaquecimento ou problemas de funcionamento, siga as instruções abaixo.
 - Desconecte o terminal negativo da bateria antes da instalação.
 - Proteja a fiação com presilhas para cabos ou fita adesiva. Para proteger a fiação, utilize fita adesiva ao redor da fiação que fica em contato com as peças metálicas.
 - Coloque todos os cabos afastados de peças que se movimentam, como o câmbio e os trilhos do assento.

Instalação

- Coloque todos os cabos afastados de lugares que possam aquecer, como perto da saída do aquecedor.
 - Não conecte o cabo amarelo à bateria passando-o pelo orifício em direção ao compartimento do motor.
 - Cubra quaisquer conectores de cabo desconectados com fita isolante.
 - Não encurte os cabos.
 - Nunca corte o isolamento do cabo de alimentação desta unidade para compartilhar a energia com outros dispositivos. A capacidade de corrente do cabo é limitada.
 - Utilize um fusível com a classificação prescrita.
 - Nunca faça a conexão do cabo negativo do alto-falante diretamente ao terra.
 - Nunca conecte juntos os cabos negativos de vários alto-falantes.
- Quando esta unidade estiver ligada, os sinais de controle serão emitidos pelo cabo azul/branco. Conecte esse cabo ao controle remoto do sistema de um amplificador de potência externo ou terminal de controle do relé da antena automática do veículo (máx. 300 mA 12 V CC). Se o veículo estiver equipado com uma antena acoplada ao vidro, conecte-a ao terminal da fonte de alimentação do intensificador da antena.
 - Nunca conecte o cabo azul/branco ao terminal de potência de um amplificador externo. Além disso, nunca o conecte ao terminal de potência da antena automática. Se fizer isso, a bateria poderá descarregar ou apresentar defeitos.

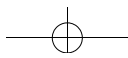

Instalação

Seção

13

Instalação

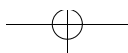
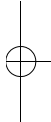
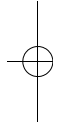

Conexão do cabo de alimentação

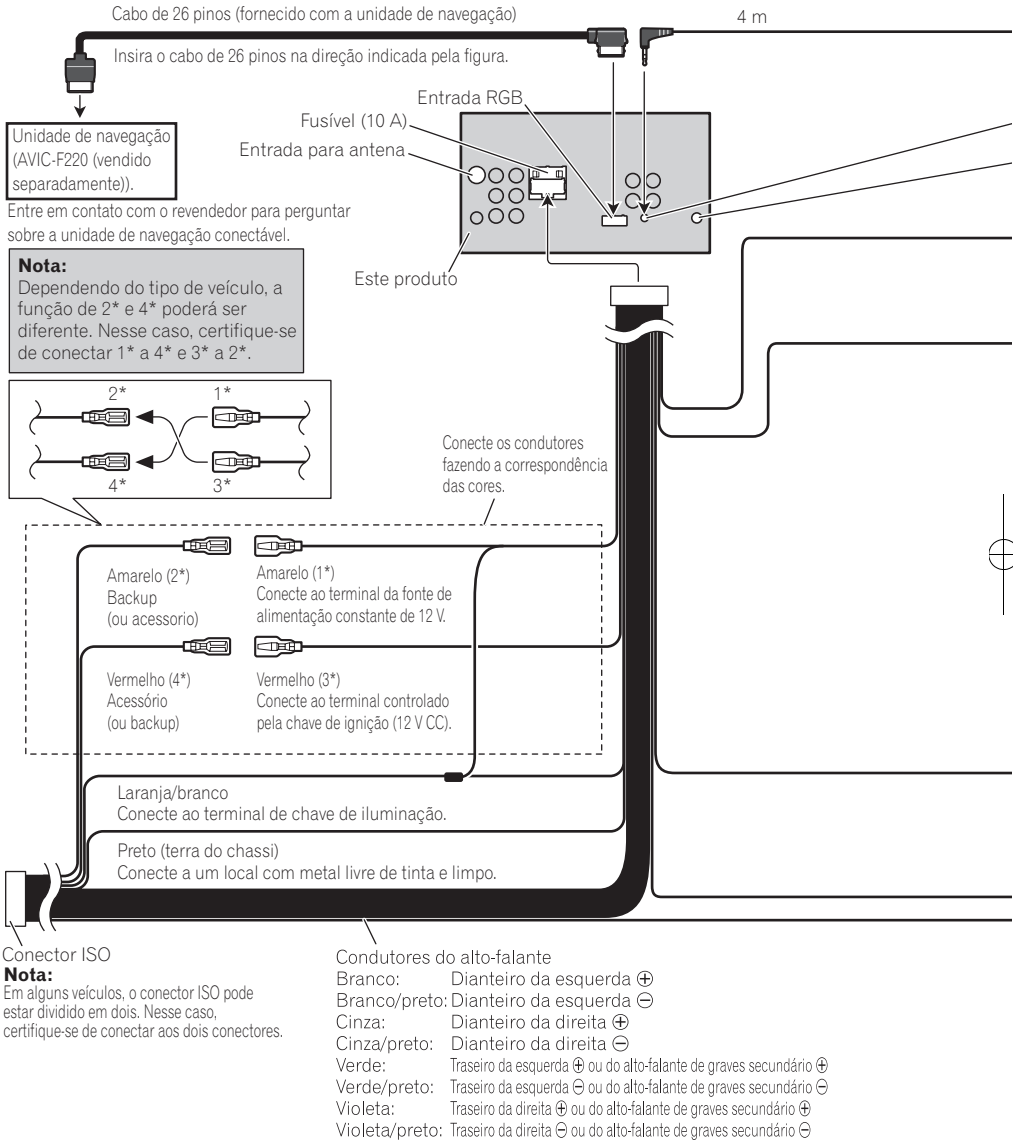

Instalação



Microphone (somente AVH-2480BT)

Entrada de microphone (somente AVH-2480BT)

Entrada para controle remoto com fio

O adaptador para controle remoto com fio pode ser conectado aqui (vendido separadamente).

Violeta/branco

Dos dois fios condutores conectados à lâmpada traseira, conecte um em que a tensão muda quando o câmbio está na posição REVERSE (R). Esta conexão permite que a unidade perceba se o carro está indo para frente ou para trás.

Amarelo/preto

Se você utilizar um equipamento com a função Emudecer, conecte esse fio condutor ao fio condutor de Emudecer áudio nesse equipamento. Do contrário, não faça nenhuma conexão com o fio condutor Emudecer áudio.

Método de conexão



1. Prenda o fio condutor.

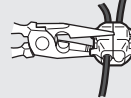

2. Prenda firmemente com alicates de bico.

Nota:

A posição do interruptor do freio de mão depende do modelo do veículo. Para maiores detalhes, consulte o manual do proprietário do veículo ou revendedor.

Verde-claro

Utilizado para detectar o status ON/OFF (acionado ou não) do freio de mão. Este fio condutor deve ser conectado à fonte de alimentação ao lado do botão do freio de mão.

Azul/branco
Conecte ao terminal de controle do sistema do amplificador de potência (máx. 300 mA 12 V CC).

Azul/branco (5*)
Conecte ao terminal de controle do relé da antena automática (máx. 300 mA 12 V CC).

Lado da fonte de alimentação

Botão do freio de mão

Lado do terra

A posição do pino do conector ISO será diferente dependendo do tipo de veículo. Conecte 5* e 6* quando o Pino 5 for do tipo controle da antena. Em outro tipo de veículo, nunca conecte 5* e 6*.

Nota:

- Altere o ajuste inicial desta unidade.
- A saída do alto-falante de graves secundário desta unidade é monoauricular.
- Ao utilizar um alto-falante de graves secundário de 70 W (2 Ω), certifique-se de fazer a conexão com os fios condutores violeta e violeta/preto desta unidade. Não conecte nada com os fios condutores verde e verde/preto.

Quando conectar a um amplificador de potência vendido separadamente

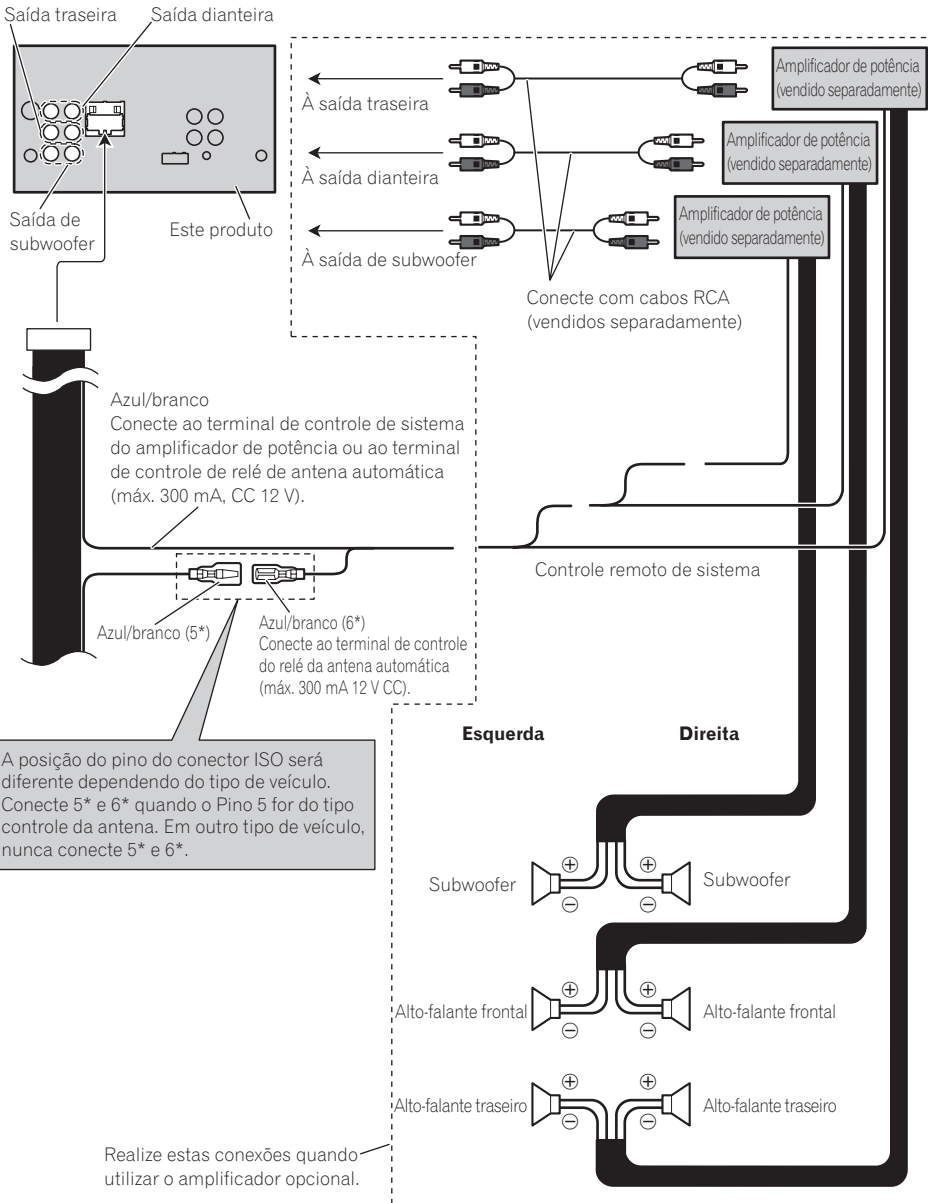

Instalação

Quando conectar o componente de vídeo externo e o display

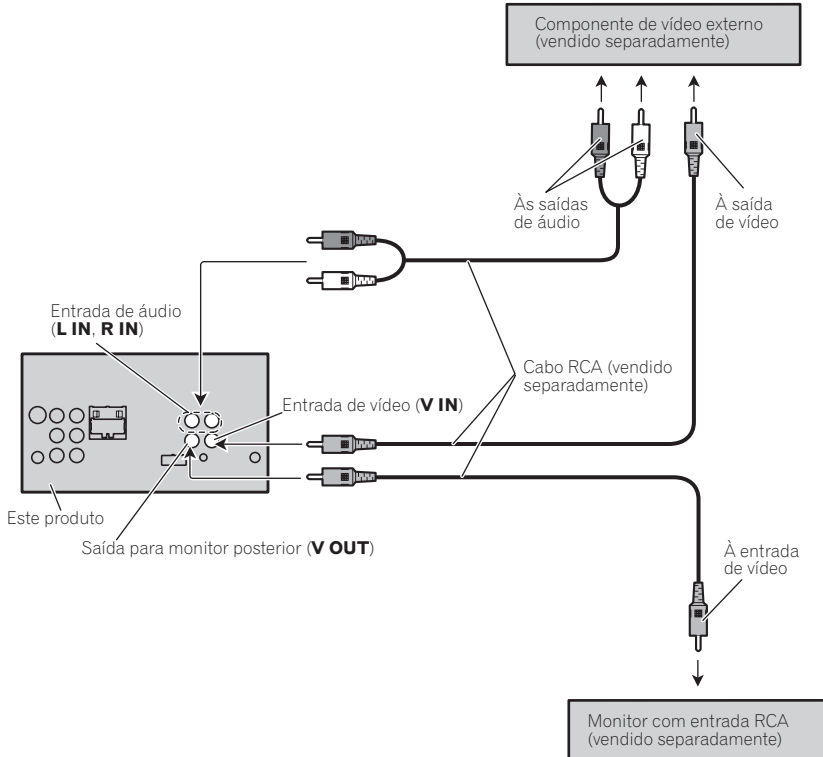

- É necessário alterar **Entrada AV** no menu do sistema ao conectar o componente de vídeo externo.
Consulte *Ajuste da entrada AV* na página 53.

Quando utilizar um display conectado à saída de vídeo traseira

A saída de vídeo traseira e a saída de áudio traseira deste produto são para conexão de um display, a fim de permitir que os passageiros nos assentos traseiros assistam ao DVD, etc.



ADVERTÊNCIA

- Nunca instale o display em um local que fique visível para o motorista enquanto ele dirige.

Quando conectar junto a uma câmera com visualização traseira

Quando a marcha for colocada na posição REVERSE (R), o display nesta unidade alternará automaticamente para a imagem de visualização traseira. Você precisa configurar

Polaridade Câmera corretamente no menu do sistema. Para obter detalhes sobre os ajustes, consulte *Ajuste da câmera com visualização traseira (câmera de apoio)* na página 56. Você também pode ativar a imagem de visualização traseira ao pressionar o botão. Para obter detalhes, consulte *Operações básicas* na página 16.

⚠️ ADVERTÊNCIA
UTILIZE AS INFORMAÇÕES APENAS PARA CÂMERA COM VISUALIZAÇÃO TRASEIRA COM IMAGEM INVERTIDA OU ESPELHO. OUTRO USO PODE RESULTAR EM FERIMENTOS OU DANOS.

⚠️ CUIDADO

- **Você deve utilizar uma câmera que reflita as imagens invertidas do espelho.**
- A imagem da tela pode aparecer invertida.
- A função da câmera com visualização traseira é para auxiliar na supervisão de trailers ou ao dar marcha a ré. Não utilize para propósitos de entretenimento.
- Objetos na visualização traseira podem ficar mais próximos ou mais distantes de onde realmente estão.

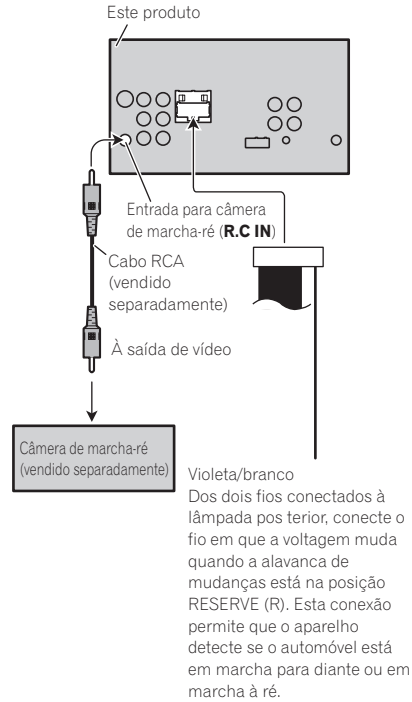

Instalação

Instalação

Notas

- Verifique todas as conexões e os sistemas antes da instalação final.
- Não utilize peças não autorizadas, pois isso pode causar problemas de funcionamento.
- Consulte o revendedor se a instalação exigir a perfuração de orifícios ou outras modificações no veículo.
- Não instale esta unidade onde:
 - possa existir interferência com a operação do veículo.
 - possa causar danos a um passageiro, como resultado de uma parada brusca.
- Não instale o display em um local onde possa (i) obstruir a visão do motorista, (ii) comprometer o desempenho de qualquer sistema operacional ou recursos de segurança do veículo, incluindo air bags, botões com indicadores luminosos de perigo, ou (iii) comprometer a habilidade do motorista em conduzir o veículo com segurança.
- O laser semiconductor será danificado se superaquecer. Instale esta unidade afastada de lugares que possam aquecer, como perto da saída do aquecedor.
- Um ótimo desempenho é obtido quando a unidade é instalada a um ângulo inferior a 30°.

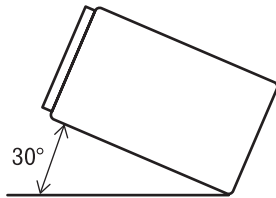

- Na instalação, para assegurar a dispersão de calor apropriada ao utilizar esta unidade, certifique-se de deixar um espaço amplo atrás do painel traseiro e amarre os cabos soltos de forma que não bloqueiem as saídas de ar.

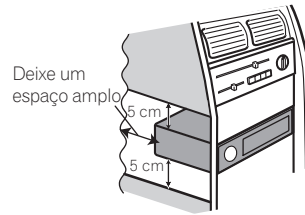

- Em alguns tipos de veículos, esta unidade pode não ser instalada corretamente. Nesse caso, utilize o kit de instalação opcional (ADT-VA133).

Instalação utilizando os orifícios de parafuso no lado do aparelho

- **Prender a unidade no suporte de montagem de rádio da fábrica.**

Posicione a unidade de forma que seus orifícios de parafusos fiquem alinhados aos orifícios de parafusos do suporte. Em seguida, aperte os parafusos nos 3 locais em cada lateral.

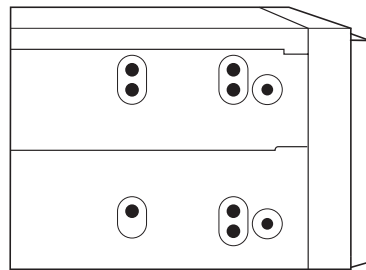

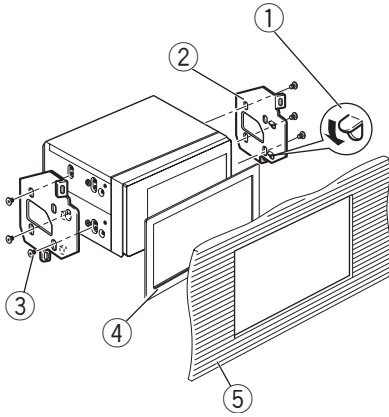

- ① Se a lingueta entrar corretamente, dobre-a.
- ② Suporte de montagem de rádio da fábrica
- ③ Parafusos de cabeça treliçada (5 mm × 8 mm)
- ④ Quadro
Em alguns tipos de veículos, podem ocorrer discrepâncias entre a unidade e o painel. Se isso acontecer, utilize o quadro fornecido para preencher o espaço.
- ⑤ Painel ou console

Instalação do microfone (AVH-2480BT apenas)

⚠ CUIDADO

É extremamente perigoso permitir que o condutor do microfone seja enrolado em torno da coluna de direção ou do câmbio. Certifique-se de instalar a unidade de maneira que ela não obstrua a condução.

Nota

Instale o microfone em uma posição e orientação que permitam capturar a voz da pessoa que estiver utilizando o sistema.

Ao instalar o microfone no quebra-sol

1 Instale o microfone no prendedor apropriado.

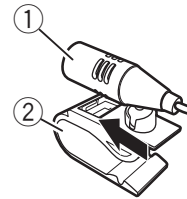

- ① Microfone
- ② Prendedor do microfone

2 Instale o prendedor do microfone no quebra-sol.

Com o quebra-sol para cima, instale o prendedor do microfone. (Abaixar o quebra-sol reduzirá a taxa de reconhecimento de voz.)

Instalação

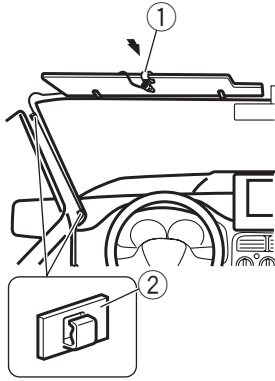

- ① Prendedor do microfone
- ② Presilha

Use presilhas vendidas separadamente para prender o condutor quando necessário no interior do veículo.

Ao instalar o microfone na coluna de direção

1 Instale o microfone no prendedor apropriado.

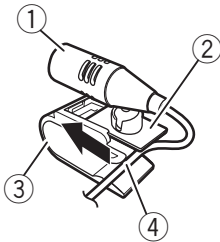

- ① Microfone
- ② Base do microfone
- ③ Prendedor do microfone
- ④ Encaixe o condutor do microfone na ranhura.

■ O microfone pode ser instalado sem usar o prendedor do microfone. Neste caso, destaque a base do microfone do prendedor do microfone. Para isso, deslize a base do microfone.

2 Instale o prendedor do microfone na parte traseira da coluna de direção.

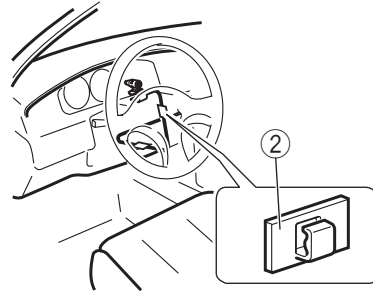
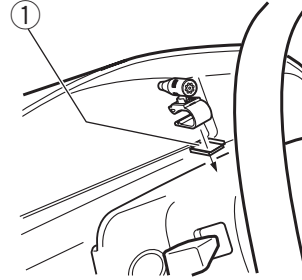

- ① Fita dupla face
- ② Presilha

Use presilhas vendidas separadamente para prender o condutor quando necessário no interior do veículo.

Ajustando o ângulo do microfone

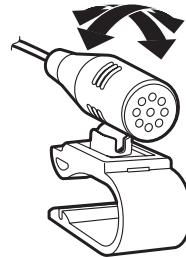

O ângulo do microfone pode ser ajustado. ▣

Informações adicionais

Solução de problemas

Comum

Sintoma	Causa	Ação (Página de referência)
Não haverá alimentação. A unidade não funcionará.	Os fios e conectores estão conectados de forma incorreta.	Confirme mais uma vez se todas as conexões estão corretas.
	O fusível está queimado.	Verifique o motivo que fez com que o fusível queimasse e substitua-o. Certifique-se de instalar um fusível com a mesma classificação.
A operação com o controle remoto não é possível. A unidade não funciona corretamente, mesmo ao pressionar os botões apropriados do controle remoto.	A bateria está baixa.	Recarregue uma nova bateria.
	Algumas operações são proibidas em determinados discos.	Tente utilizar outro disco.
A reprodução não é possível.	O disco está sujo.	Limpe o disco.
	O tipo de disco carregado não pode ser reproduzido nesta unidade.	Verifique o tipo do disco.
	O disco carregado não é compatível com este sistema de vídeo.	Altere para um disco compatível com o seu sistema de vídeo.
Não há som. O nível de volume não aumentará.	Os cabos não estão conectados corretamente.	Conecte os cabos corretamente.
	A unidade está executando uma reprodução estática, em slow motion ou quadro a quadro.	Não há som durante a reprodução estática, em slow motion ou quadro a quadro.

Sintoma	Causa	Ação (Página de referência)
Não há imagem exibida.	O cabo do freio de mão não está conectado.	Conecte um cabo do freio de mão e puxe-o.
	O freio de mão não está puxado.	Conecte um cabo do freio de mão e puxe-o.
O ícone  é visualizado e a operação não é possível.	A operação é proibida para o disco.	Essa operação não é possível.
	A operação não é compatível com a configuração do disco.	Essa operação não é possível.
A imagem visualizada para (pausa) e a unidade não pode ser operada.	Os dados não podem mais ser lidos durante a reprodução.	Pare a reprodução uma vez e inicie-a novamente.
Não há som. O nível do volume está baixo.	O nível do volume está baixo.	Ajuste o nível do volume.
	O atenuador está ativado.	Desative o atenuador.
O som e o vídeo estão pulando.	A unidade não está firme.	Acople a unidade com firmeza.
	O tamanho do arquivo e a taxa de transmissão estão acima dos valores recomendados.	Crie um arquivo DivX que tenha o tamanho e a taxa de transmissão recomendados.
A relação de aspecto está incorreta e a imagem está alongada.	O ajuste da relação de aspecto está incorreto para o display.	Selecione o ajuste apropriado para o seu display. (Página 50)
O motor entra em funcionamento quando a chave da ignição é ligada (ou posicionada em ACC).	A unidade está confirmando se um disco está carregado ou não.	Esta é uma operação normal.

Informações adicionais

Sintoma	Causa	Ação (Página de referência)
Nada é visualizado. Os botões do painel sensível ao toque não podem ser utilizados.	A câmara com visualização traseira não está conectada.	Conecte a câmara com visualização traseira.
	Polaridade Câmera é o ajuste incorreto.	Pressione e segure HOME para retornar ao display de fonte e, em seguida, selecione o ajuste correto para Polaridade Câmera . (Página 56)
No xxxx é visualizado quando um display é alterado (por exemplo, No Title).	Não há informações de texto incorporadas.	Altere o display ou reproduza outra faixa/arquivo.
Subpastas não podem ser reproduzidas.	A reprodução com repetição de pasta foi selecionada.	Selecione novamente a série de repetição.
A série de repetição muda automaticamente.	Outra pasta foi selecionada durante a reprodução com repetição.	Selecione novamente a série de repetição.
	A busca por faixa ou avanço/retrocesso rápido foi realizada durante a reprodução com repetição de arquivo.	Selecione novamente a série de repetição.
DVD		
Sintoma	Causa	Ação (Página de referência)
A reprodução não é possível.	O disco carregado tem um número de região diferente desta unidade.	Substitua o disco por um que apresente o mesmo número de região que esta unidade.
Uma mensagem de bloqueio do responsável é visualizada e a reprodução não é possível.	O bloqueio do responsável está ativado.	Desative o bloqueio do responsável ou altere o nível. (Página 50)

Sintoma	Causa	Ação (Página de referência)
O bloqueio do responsável não pode ser cancelado.	O número de código está incorreto. Você esqueceu o número de código.	Introduza o número de código correto. (Página 50) Toque em C 10 vezes para cancelar o número de código.
O idioma de diálogo (e o idioma de legenda) não pode ser trocado.	O DVD que está sendo reproduzido não apresenta gravações em vários idiomas. Somente é possível alternar entre itens indicados no menu do disco.	Não é possível alternar entre idiomas se eles não estão gravados no disco. Altere o idioma utilizando o menu do disco.
Nenhuma legenda é visualizada.	O DVD que está sendo reproduzido não apresenta legendas. Somente é possível alternar entre itens indicados no menu do disco.	As legendas não serão visualizadas, se elas não estiverem gravadas no disco. Altere o idioma utilizando o menu do disco.
A reprodução não é realizada com os ajustes de idioma de áudio e idioma de legenda selecionados no menu Setup Vídeo .	O DVD que está sendo reproduzido não apresenta diálogos ou legendas no idioma selecionado.	Não é possível alternar entre idiomas se o idioma selecionado não está gravado no disco.
Não é possível alternar o ângulo de visão.	O DVD que está sendo reproduzido não apresenta tomadas de cenas em vários ângulos. Você está tentando alternar para a visualização de múltiplos ângulos para uma cena que não foi gravada em vários ângulos.	Não é possível alternar o ângulo de visão se o DVD não apresenta cenas gravadas em vários ângulos. Altere entre vários ângulos ao assistir a cenas gravadas em vários ângulos.

Informações adicionais

Sintoma	Causa	Ação (Página de referência)
A imagem fica extremamente distorcida e escura durante a reprodução.	Alguns discos apresentam um sinal indicando a proibição de cópia.	Como esta unidade é compatível com o sistema de gerenciamento de geração de cópias analógicas, ao reproduzir um disco que tenha um sinal indicando a proibição de cópia, faixas horizontais ou outras imperfeições podem aparecer em alguns displays. Isso não é um problema de funcionamento.

Vídeo CD

Sintoma	Causa	Ação
O menu PBC (Controle de reprodução) não pode ser chamado.	O Vídeo CD que está sendo reproduzido não apresenta o PBC.	Essa operação não está disponível para Vídeo CDs que não apresentam o PBC.
A reprodução com repetição e a busca por faixa/hora não são possíveis.	O Vídeo CD que está sendo reproduzido apresenta o PBC.	Essa operação não está disponível para Vídeo CDs que apresentam o PBC.

iPod

Sintoma	Causa	Ação
O iPod não está funcionando corretamente.	Os cabos estão conectados de forma incorreta.	Desconecte o cabo do iPod. Uma vez que o menu principal do iPod é visualizado, reconecte e reinicie o iPod.
	A versão do iPod é antiga.	Atualize a versão do iPod.

Sintoma	Causa	Ação
O som do iPod não pode ser ouvido.	A direção da saída de áudio poderá ser alternada automaticamente quando as conexões Bluetooth and USB forem usadas ao mesmo tempo.	Use o iPod para alterar a direção da saída de áudio.

Áudio/telefone Bluetooth

Sintoma	Causa	Ação
O som da fonte de áudio Bluetooth não é reproduzido.	Há uma chamada em andamento em um celular conectado ao Bluetooth.	O som será reproduzido quando a chamada for finalizada.
	Um celular em conexão Bluetooth está atualmente em operação.	Não opere o celular neste momento.
	Foi feita uma ligação com um celular em conexão Bluetooth, que terminou imediatamente. Em consequência, a comunicação entre este aparelho e o celular não foi terminada adequadamente.	Volte a fazer a conexão Bluetooth entre este aparelho e o celular.



Mensagens de erro

Ao entrar em contato com o revendedor ou a Central de Serviços da Pioneer mais próxima, anote a mensagem de erro.

Informações adicionais

Sintonizador

Mensagem	Causa	Ação
No Data Provided	Esta unidade não pode receber informações de nome do artista/título da música.	Mova para o local desejável com boa recepção.
No Data	Esta unidade não pode receber informações sobre o nome do serviço do programa.	Mova para o local desejável com boa recepção.

DVD

Mensagem	Causa	Ação
Different Region Disc	O disco não contém o mesmo número de região que esta unidade.	Substitua o DVD por um que contenha o número de região correto.
Error-02-XX/FF-FF	O disco está sujo.	Limpe o disco.
	O disco está riscado.	Substitua o disco.
	O disco está carregado ao contrário.	Verifique se o disco está carregado corretamente.
	Há um erro elétrico ou mecânico.	Ligue e desligue a chave ACC do veículo.
Unplayable Disc	Este tipo de disco não pode ser reproduzido nesta unidade.	Substitua o disco por outro que possa ser reproduzido nesta unidade.
	O disco inserido não contém arquivos que possam ser reproduzidos.	Substitua o disco.
Protect	Todos os arquivos no disco inserido estão incorporados com DRM.	Substitua o disco.
Skipped	O disco inserido contém arquivos protegidos por DRM.	Reproduza um arquivo de áudio não incorporado com Windows Media DRM 9/10.

Mensagem	Causa	Ação
TEMP	A temperatura da unidade está fora da faixa de operação normal.	Aguarde até que a temperatura da unidade retorne ao limite de operação normal.
Localização expirada.	O disco inserido contém conteúdo DivX VOD expirado.	Selecione um arquivo que possa ser reproduzido.
Resolução de vídeo não suportada.	O disco inserido contém um arquivo DivX/MPEG-1/MPEG-2/MPEG-4 de alta definição.	Selecione um arquivo que possa ser reproduzido.
Impossível gravar.	A memória flash desta unidade utilizada como a área de armazenamento temporário está cheia.	Selecione um arquivo que possa ser reproduzido.
Seu aparelho não está autorizado a reproduzir este vídeo de DivX protegido.	O código de registro DivX desta unidade não foi autorizado pelo provedor de conteúdo DivX VOD.	Registre esta unidade junto ao provedor de conteúdo DivX VOD.
Arq. Irreproduzível	Este tipo de arquivo não pode ser reproduzido nesta unidade.	Selecione um arquivo que possa ser reproduzido.
Format Read	Às vezes, há um atraso entre o início da reprodução e o início da recepção do som.	Aguarde até que a mensagem desapareça e você ouvirá o som.
Taxa de quadros não suportada	A taxa de quadros do arquivo DivX é de mais de 30 fps.	Selecione um arquivo que possa ser reproduzido.
Áudio não suportado	Esse tipo de arquivo não é suportado nesta unidade.	Selecione um arquivo que possa ser reproduzido.

Informações adicionais

Dispositivo de armazenamento externo (USB)

Mensagem	Causa	Ação
Unplayable File	Este tipo de arquivo não pode ser reproduzido nesta unidade.	Selecione um arquivo que possa ser reproduzido.
	Não há músicas.	Transfira os arquivos de áudio para o áudio player portátil USB/memória USB e conecte-o.
	A segurança da memória USB conectada está ativada.	Siga as instruções da memória USB para desativar a segurança.
Format Read	Às vezes, há um atraso entre o início da reprodução e o início da recepção do som.	Aguarde até que a mensagem desapareça e você ouvirá o som.
Skipped	O áudio player portátil USB/memória USB conectado contém arquivos WMA protegidos pelo Windows Media™ DRM 9/10.	Reproduza um arquivo de áudio não incorporado com Windows Media DRM 9/10.
Protect	Todos os arquivos no áudio player portátil USB/memória USB conectado estão protegidos pelo Windows Media DRM 9/10.	Transfira os arquivos de áudio não protegidos pelo Windows Media DRM 9/10 para o áudio player portátil USB/memória USB e conecte-o.
Incompatible USB	O dispositivo USB conectado não é suportado por esta unidade.	Conecte um áudio player portátil USB ou memória USB compatível com USB Mass Storage Class.
	O dispositivo USB não é formatado com FAT16 ou FAT32.	O dispositivo USB conectado deve ser formatado com FAT16 ou FAT32.

Mensagem	Causa	Ação
Check USB	O conector USB ou cabo USB está em curto.	Verifique se o conector USB ou o cabo USB não está preso em alguma coisa ou se está danificado.
	O áudio player portátil USB/memória USB conectado consome mais do que a corrente máxima permitida.	Desconecte o áudio player portátil USB/memória USB e não o utilize. Coloque a chave de ignição na posição OFF, depois em ACC ou ON, e conecte um áudio player portátil USB/memória USB compatível.
Error-02-9X/-DX	Falha de comunicação.	Execute uma das seguintes operações. -Desligue a chave de ignição (OFF) e volte a ligá-la (ON). -Desconecte o áudio player portátil USB/memória USB. -Altere para uma fonte diferente. Em seguida, retorne para o áudio player portátil USB/memória USB.
Localção expirada.	O dispositivo de armazenamento externo inserido apresenta conteúdo DivX VOD expirado.	Selecione um arquivo que possa ser reproduzido.
Resolução de vídeo não suportada.	O dispositivo de armazenamento externo inserido contém um arquivo DivX/MPEG-1/MPEG-2/MPEG-4 de alta definição.	Selecione um arquivo que possa ser reproduzido.

Informações adicionais

Mensagem	Causa	Ação
Impossível gravar.	A memória flash desta unidade utilizada como a área de armazenamento temporário está cheia.	Selecione um arquivo que possa ser reproduzido.
Seu aparelho não está autorizado a reproduzir este vídeo de DivX protegido.	O código de registro DivX desta unidade não foi autorizado pelo provedor de conteúdo DivX VOD.	Registre esta unidade junto ao provedor de conteúdo DivX VOD.
Format Read	Às vezes, há um atraso entre o início da reprodução e o início da recepção do som.	Aguarde até que a mensagem desapareça e você ouvirá o som.
Taxa de quadros não suportada	A taxa de quadros do arquivo DivX é de mais de 30 fps.	Selecione um arquivo que possa ser reproduzido.
Áudio não suportado	Esse tipo de arquivo não é suportado nesta unidade.	Selecione um arquivo que possa ser reproduzido.

iPod

Mensagem	Causa	Ação
Format Read	Às vezes, há um atraso entre o início da reprodução e o início da recepção do som.	Aguarde até que a mensagem desapareça e você ouvirá o som.
Error-02-6X/-9X/-DX	Falha de comunicação.	Desconecte o cabo do iPod. Uma vez que o menu principal do iPod é visualizado, reconecte e reinicie o iPod.
	Falha no iPod.	Desconecte o cabo do iPod. Uma vez que o menu principal do iPod é visualizado, reconecte e reinicie o iPod.
Error-02-67	A versão do firmware do iPod é antiga.	Atualize a versão do iPod.

Mensagem	Causa	Ação
Stop	Não há músicas.	Transfira as músicas para o iPod.
	Não há músicas na lista atual.	Selecione uma lista que contenha músicas.
Não Encontrado	Nenhuma música relacionada.	Transfira as músicas para o iPod.

Bluetooth

Mensagem	Causa	Ação
Error-10	Falha de alimentação no módulo Bluetooth desta unidade.	Coloque a chave de ignição na posição OFF, depois em ACC ou ON. Se uma mensagem de erro ainda for visualizada após a execução da ação acima, entre em contato com o revendedor ou a Central de Serviços autorizada da Pioneer.



Compreensão das mensagens de erro de EQ automático

Quando a medição correta das características acústicas no interior do veículo não for possível utilizando a função EQ automático, uma mensagem de erro poderá ser visualizada no display. Nesse caso, consulte a tabela abaixo para identificar o problema e ver como ele pode ser corrigido. Após a verificação, tente novamente.

Mensagem	Causa	Ação
Erro. Verif. MIC	O microfone não está conectado.	Acople o microfone opcional com firmeza ao conector.

Informações adicionais

Mensagem	Causa	Ação
Erro. Verif. xxxx	O microfone não pode capturar o som de medição de um alto-falante.	<ul style="list-style-type: none"> • Confirme se os alto-falantes estão conectados corretamente. • Corrija o ajuste de nível de entrada do amplificador de potência conectado aos alto-falantes. • Acople o microfone com firmeza ao conector.
Erro. Verif. Ruído	O nível de ruído no ambiente é muito alto.	<ul style="list-style-type: none"> • Pare o carro em um local silencioso e desligue o motor, ar condicionado e aquecedor. • Ajuste o microfone corretamente.
Erro. Ver. Bateria	A alimentação não está sendo fornecida da bateria para esta unidade.	<ul style="list-style-type: none"> • Conecte a bateria corretamente. • Verifique a tensão da bateria.

Compreensão das mensagens

Mensagens	Tradução
Imagem pode aparecer invertida.	A Pioneer recomenda o uso de uma câmera que reflita as imagens invertidas do espelho. Do contrário, a imagem da tela aparecerá invertida.

Lista de indicadores

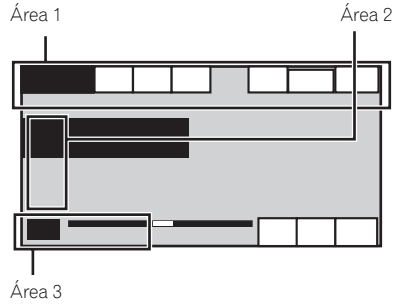

Área 1



Indica que a frequência selecionada está sendo transmitida em estéreo.



Indica que um telefone Bluetooth está conectado.

Dolby D

Indica que o formato digital é Dolby Digital.

MPEG-A

Indica que o formato digital é Áudio MPEG.

LPCM

Indica que o formato digital é um PCM linear.

48k16

Indica a frequência de amostragem.

DTS

Indica que o formato digital é DTS.

1 ch

1+1ch

2 ch

Mch

Indica o canal de áudio.

PBCOn

Indica que um disco com PBC ativado está sendo reproduzido.

Informações adicionais



- Indica que um celular está conectado.
- Indica que uma chamada foi recebida e ainda não foi verificada.
- Não exibido para chamadas feitas quando seu telefone celular estiver desconectado desta unidade.

Indica a potência da bateria do celular.



- O nível mostrado no indicador pode ser diferente da potência da bateria real.
- Se a potência da bateria não está disponível, nada será visualizado na área do indicador de potência da bateria.



Indica a intensidade de sinal do celular.

Auto EQ

Indica que a função EQ automático está ativada.



É visualizado durante a busca de uma música/vídeo no modo de busca por alfabeto.



Mostra qual idioma de áudio foi selecionado.



Mostra qual idioma de legenda foi selecionado.



Mostra qual ângulo de visão foi selecionado.



Mostra qual saída de áudio foi selecionada.

Área 2



Mostra o título do disco com CD TEXT atualmente sendo reproduzido.



Mostra o título da música ao receber as informações de identificação. Mostra o título da faixa atualmente sendo reproduzida para os discos com CD TEXT. Mostra o título da música atualmente sendo reproduzida para arquivos MP3/WMA/AAC.



Mostra o comentário atualmente sendo reproduzido.



Mostra o nome da emissora atualmente sendo sintonizada.



Mostra o nome do artista ao receber as informações de identificação. Mostra o nome do artista da faixa/música atualmente sendo reproduzida para os discos com CD TEXT. Mostra o nome do artista atualmente sendo reproduzido para arquivos MP3/WMA/AAC.



Mostra as informações do celular.



Mostra as informações gerais do telefone.



Mostra as informações do telefone residencial.



Mostra as informações do telefone do trabalho.



Mostra as informações de outro telefone.



Mostra o nome da categoria.



Mostra o nome da pasta que contém o arquivo MP3/WMA/AAC atualmente sendo reproduzido.



Mostra o nome do arquivo MP3/WMA/AAC atualmente sendo reproduzido.

Informações adicionais



Mostra o número programado da emissora atualmente sendo sintonizada.



Mostra o canal atualmente sendo sintonizado.

Área 3



Mostra o número do título atualmente sendo reproduzido.



Mostra o número do capítulo atualmente sendo reproduzido.



Mostra o tempo da reprodução atualmente sendo reproduzida.



Mostra o estilo da faixa/música atualmente sendo reproduzida.

DEMO

Indica que o modo de demonstração de recursos está ativado.



Orientações de manuseio

Discos e player

Utilize apenas os discos com os logotipos a seguir.



Utilize discos de 12 cm. Não utilize discos de 8 cm nem um adaptador para discos de 8 cm.

Utilize apenas discos convencionais, totalmente circulares. Não utilize discos com outros formatos.



Não insira nada a não ser um DVD-R/RW ou CD-R/RW no slot de carregamento de disco.

Não utilize discos rachados, lascados, tortos ou com defeitos, pois podem danificar o player.

Não é possível reproduzir CD-R/RW não finalizados.

Não toque na superfície gravada dos discos.

Quando não for utilizá-los, guarde os discos em suas caixas.

Não cole etiquetas, escreva ou aplique produtos químicos à superfície dos discos.

Para remover sujeiras de um disco, limpe-o com um tecido macio do centro para fora.

A condensação pode temporariamente prejudicar o desempenho do player. Deixe-o sem uso por aproximadamente uma hora para que se ajuste a uma temperatura mais quente. Além disso, seque os discos com um pano macio.

A reprodução de discos pode não ser possível devido às suas características, aos seus formatos, ao aplicativo gravado, ao ambiente de reprodução, às condições de armazenamento e assim por diante.

Informações adicionais

Impactos nas estradas ao dirigir podem interromper a reprodução do disco.

Leia as precauções sobre discos antes de utilizá-los.

Pode ser que determinadas funções não estejam disponíveis para alguns discos DVD Vídeo.

Pode não ser possível reproduzir determinados discos DVD Vídeo.

Não é possível reproduzir discos DVD-RAM.

Esta unidade não é compatível com discos gravados no formato AVCHD (Codec de vídeo avançado de alta definição). Não insira discos AVCHD, pois há o risco de que eles não sejam ejetados.

Ao usar discos que podem ser impressos nas superfícies da etiqueta, verifique as instruções e os advertências dos discos. Dependendo dos discos, talvez não seja possível inserir nem ejetar. O uso desses discos pode resultar em danos ao equipamento.

Não afixe etiquetas disponíveis comercialmente nem outros materiais nos discos.

- Os discos podem ser danificados, perdendo a capacidade de serem reproduzidos.
- As etiquetas podem desprender-se durante a reprodução e impedir a ejeção dos discos, o que pode resultar em danos ao equipamento.

Dispositivo de armazenamento externo (USB)

Dependendo do dispositivo de armazenamento externo (USB), podem ocorrer os problemas a seguir.

- As operações podem variar.
- Pode ser que o dispositivo de armazenamento não seja reconhecido.
- Pode ser que os arquivos não sejam reproduzidos corretamente.

Dispositivo de armazenamento USB

Conexões via hub USB não são suportadas.

Não conecte nada a não ser um dispositivo de armazenamento USB.

Fixe de forma segura o dispositivo de armazenamento USB enquanto você estiver dirigindo. Não deixe o dispositivo de armazenamento USB cair no chão, onde possa ficar preso embaixo do pedal do freio ou acelerador.

Dependendo do dispositivo de armazenamento USB, talvez ele possa causar ruído no rádio.

Arquivos protegidos por direitos autorais armazenados nos dispositivos USB não podem ser reproduzidos.

Você não pode conectar um áudio player portátil USB/memória USB a esta unidade via hub USB.

Uma memória USB particionada não é compatível com esta unidade.

Dependendo do tipo de áudio player portátil USB/memória USB utilizado, o dispositivo pode não ser reconhecido ou os arquivos de áudio podem não ser reproduzidos corretamente.

Não deixe o áudio player portátil USB/memória USB exposto à luz direta do sol por um longo período de tempo. Se fizer isso, o dispositivo poderá apresentar problemas de funcionamento em decorrência do aumento da temperatura.

iPod

Para garantir uma operação correta, acople o cabo do conector dock do iPod diretamente a esta unidade.

Fixe de forma segura o iPod enquanto você estiver dirigindo. Não deixe o iPod cair no chão, onde possa ficar preso embaixo do pedal do freio ou acelerador.

Sobre os ajustes do iPod

- Quando um iPod está conectado, esta unidade altera o ajuste da curva do EQ (equalizador) do iPod para Desativado a fim de otimizar a acústica. Ao desconectar o iPod, o EQ retorna ao ajuste original.
- Não é possível desativar a função Repetir no iPod ao utilizar esta unidade. Essa função é alterada automaticamente para Todos quando o iPod for conectado a esta unidade.

Texto incompatível salvo no iPod não será visualizado na unidade.

Informações adicionais

Discos DVD-R/RW

Discos DVD-R/RW não finalizados que foram gravados com o formato Vídeo (modo Vídeo) não podem ser reproduzidos.

Pode não ser possível reproduzir discos DVD-R/RW, devido a suas características, riscos, poeira, bem como sujeira, condensação, etc. na lente desta unidade.

Dependendo das configurações do aplicativo e do ambiente, talvez não seja possível a reprodução de discos gravados em um computador pessoal. (Para obter detalhes, entre em contato com o fabricante do aplicativo.)

Discos CD-R/RW

Ao utilizar CD-R/RW, é possível reproduzir apenas os discos já finalizados.

Talvez não seja possível reproduzir discos CD-R/RW gravados em uma gravadora de CDs ou em um computador pessoal devido a características do disco, riscos ou sujeira, condensação, etc., na lente desta unidade.

Dependendo das configurações do aplicativo e do ambiente, talvez não seja possível a reprodução de discos gravados em um computador pessoal. (Para obter detalhes, entre em contato com o fabricante do aplicativo.)

A reprodução de discos CD-R/RW pode tornar-se impossível no caso de exposição direta à luz do sol, altas temperaturas ou condições de armazenamento no veículo.

Títulos e outras informações de texto gravados em um disco CD-R/RW podem não ser visualizados por esta unidade [no caso de dados de áudio (CD-DA)].

Discos duais

Discos duais são discos com dois lados que possuem, de um lado, um CD de áudio gravável e, do outro, um DVD de vídeo gravável.

A reprodução do lado do DVD é possível com esta unidade. No entanto, como o lado do CD de discos duais não é fisicamente compatível com o padrão de CD comum, talvez não seja possível reproduzir o lado do CD com esta unidade.

Inserir e ejetar um disco dual com frequência pode causar arranhões no disco. Arranhões profundos podem causar problemas na reprodução com esta unidade. Em alguns casos, o disco dual pode ficar preso no slot de carregamento e não ser ejetado. Para evitar que isso aconteça, recomendamos que você não use discos duais nesta unidade.

Consulte as informações fornecidas pelo fabricante do disco para saber mais a respeito dos discos duais.

Arquivos de imagens JPEG

JPEG é a forma abreviada de Joint Photographic Experts Group e refere-se a um padrão de tecnologia de compressão de imagem.

Os arquivos são compatíveis com imagens estáticas Baseline JPEG e EXIF 2.1 até a resolução de 8 192 × 7 680. (O formato EXIF é o mais usado em câmeras fotográficas digitais.)

Talvez não seja possível a reprodução de arquivos no formato EXIF que tenham sido processados por um computador pessoal.

Não há compatibilidade com JPEG progressivo.

Arquivos de vídeo DivX

Dependendo da composição das informações do arquivo, como o número de reproduções de áudio ou tamanho do arquivo, poderá haver um pequeno atraso ao reproduzir discos.

Algumas operações especiais podem ser proibidas por causa da composição dos arquivos DivX.

Somente arquivos DivX baixados de um site parceiro DivX possuem garantia de operação adequada. Arquivos DivX não autorizados podem não funcionar corretamente.

Arquivos DRM alugados não podem ser operados até que a reprodução comece.

Tamanho de arquivo recomendado: 2 GB ou menos com uma taxa de transmissão de 2 Mbps ou menos.

O código de ID desta unidade deve ser registrado com um provedor de DivX VOD para que a reprodução de arquivos DivX VOD seja possível. Para obter informações sobre códigos de ID, consulte *Visualização do código de registro DivX® VOD* na página 52.

Para obter detalhes sobre DivX, visite o seguinte site: <http://www.divx.com/>

Arquivos de vídeo MPEG-1/MPEG-2/ MPEG-4

O tempo de reprodução decorrido talvez não seja exibido corretamente.

Importante

- Ao nomear um arquivo de imagem JPEG, adicione a extensão de nome de arquivo correspondente (.jpg, .jpeg, .jpe ou .jfif).

Informações adicionais

- Esta unidade reproduz arquivos com essas extensões de nome de arquivo (.jpg, .jpeg, .jpe ou .jfif) como um arquivo de imagem JPEG. Para evitar problemas de funcionamento, não utilize essas extensões para arquivos que não sejam arquivos de imagem JPEG. 

Compatibilidade com arquivo compactado (disco, USB)

WMA

Extensão de arquivo: .wma

Taxa de bit: 5 kbps a 320 kbps (CBR), VBR

Frequência de amostragem: 8 kHz a 48 kHz

Windows Media Audio Professional, Sem perdas, Voz/DRM Stream/Stream com vídeo: Não compatível

MP3

Extensão de arquivo: .mp3

Taxa de bits: 8 kbps a 320 kbps (CBR), VBR

Frequência de amostragem: 8 kHz a 48 kHz (32 kHz, 44,1 kHz, 48 kHz para ênfase)

Versão de identificação ID3 compatível: 1.0, 1.1, 2.2, 2.3 (a versão de identificação ID3 2.x recebe prioridade em relação à versão 1.x.)

Lista de reprodução M3u: Não compatível

MP3i (MP3 interativo), mp3 PRO: Não compatível

AAC

Formato compatível: codificado por AAC pelo iTunes

Extensão de arquivo: .m4a

Frequência de amostragem: 8 kHz a 44.1 kHz

Taxa de bit: 8 kbps a 320 kbps

Apple sem perdas: não compatível

Arquivo AAC adquirido na iTunes Store (a extensão do arquivo é .m4p): não compatível

Compatibilidade com DivX

Formato compatível: Formato de vídeo DivX implementado em relação aos padrões DivX

Extensões de arquivo: .avi ou .divx

Formato DivX Ultra: não compatível

Formato DivX HD: não compatível

Arquivos DivX sem dados de vídeo: não compatível

DivX plus: não compatível

Codec de áudio compatível: MP2, MP3, Dolby Digital

LPCM: não compatível

Taxa de bits: 8 kbps a 320 kbps (CBR), VBR

Frequência de amostragem: 8 kHz a 48 kHz

Extensão de arquivo de legenda externa compatível: .srt

Vídeo MPEG-1/MPEG-2/MPEG-4

Extensões de arquivo: .mpg ou .mpeg (MPEG-1/MPEG-2), .avi (MPEG-4)

Codec de áudio compatível: MP2 (MPEG-1/MPEG-2), MP2, MP3, Dolby Digital (MPEG-4)

H.264 (MPEG-4AVC): não compatível

LPCM: não compatível

Taxa de bits: 8 kbps a 320 kbps (CBR), VBR

Frequência de amostragem: 8 kHz a 48 kHz

Informações suplementares

Pode ser que alguns caracteres em um nome de arquivo (incluindo sua extensão) ou em um nome de pasta não sejam visualizados.

Dependendo do aplicativo utilizado para codificar arquivos WMA, pode ser que esta unidade não opere corretamente.

Pode ocorrer um pequeno atraso ao iniciar a reprodução de arquivos de áudio incorporados em arquivos de áudio ou dados de imagem armazenados em um dispositivo de armazenamento USB com várias hierarquias de pastas.

Informações adicionais

Disco

Pastas reproduzíveis: até 700

Arquivos reproduzíveis: até 999 para CD-R/RW

Arquivos reproduzíveis: até 3 500 para DVD-R/RW

Sistema de arquivos: ISO 9660 níveis 1 e 2, Romeo, Joliet, UDF 1.02 (DVD-R/RW)

Reprodução de múltiplas sessões: Compatível

Transferência de dados por gravação de pacotes: Não compatível

Independentemente da duração de seções sem gravação entre as músicas da gravação original, os discos de áudio compactado serão reproduzidos com uma curta pausa entre as músicas.

Dispositivo de armazenamento externo (USB)

Arquivos reproduzíveis: até 6 000 (até 700 para DivX/MPEG-1/MPEG-2/MPEG-4)

Arquivos reproduzíveis: até 65 535, até 1 000 para uma pasta

Reprodução de arquivos protegidos por direitos autorais: não compatível

Dispositivo de armazenamento externo particionado (USB): somente a primeira partição reproduzível pode ser reproduzida.

Não há compatibilidade com cartões multimídia (MMC).

CUIDADO

- A Pioneer não se responsabilizará pela perda dos dados no áudio player portátil USB/memória USB, mesmo se esses dados tiverem sido perdidos durante a utilização desta unidade.
- A Pioneer não pode garantir a compatibilidade com todos os dispositivos de armazenamento em massa USB e não se responsabilizará pela perda dos dados nos media players, smartphones ou outros dispositivos durante o uso do produto.
- Não deixe os discos/dispositivo de armazenamento externo (USB) ou iPod em locais com alta temperatura. 

Compatibilidade com iPod

Esta unidade suporta apenas os modelos de iPod a seguir. As versões de software de iPod suportadas são mostradas abaixo. Pode ser que versões antigas não tenham suporte.

Feito para

- iPod touch da quarta geração (versão de software 4.3.1)
- iPod touch da terceira geração (versão de software 4.1)
- iPod touch da segunda geração (versão de software 4.2.1)
- iPod touch da primeira geração (versão de software 3.1.3)
- iPod classic de 160 GB (versão de software 2.0.4)
- iPod classic de 120 GB (versão de software 2.0.1)
- iPod classic (versão de software 1.1.2)
- iPod com vídeo (versão de software 1.3)
- iPod nano da sexta geração (versão de software 1.0)
- iPod nano da quinta geração (versão de software 1.0.1)
- iPod nano da quarta geração (versão de software 1.0.4)
- iPod nano da terceira geração (versão de software 1.1.3)
- iPod nano da segunda geração (versão de software 1.1.3)
- iPod nano da primeira geração (versão de software 1.3.1)
- iPhone 4 (versão de software 4.3.3)
- iPhone 3GS (versão de software 4.1)
- iPhone 3G (versão de software 4.2.1)
- iPhone (versão de software 3.1.3)

Dependendo da geração ou da versão do iPod, pode ser que algumas funções não estejam disponíveis.

As operações podem variar dependendo da versão de software do iPod.

Ao utilizar um iPod, é necessário um cabo proveniente do iPod com conector Dock para USB.

Ao utilizar um cabo de interface CD-IU51V/CD-IU201V da Pioneer, entre em contato com o seu fornecedor para obter detalhes.

Para obter informações sobre compatibilidade com formatos de arquivo, consulte os manuais do iPod.

Audiobook, Podcast: Compatível

Informações adicionais

⚠ CUIDADO

A Pioneer não se responsabilizará pela perda dos dados no iPod, mesmo se esses dados tiverem sido perdidos durante a utilização desta unidade. 

Sequência de arquivos de áudio

O usuário não pode atribuir números de pasta e especificar as sequências de reprodução com esta unidade.

Exemplo de uma hierarquia

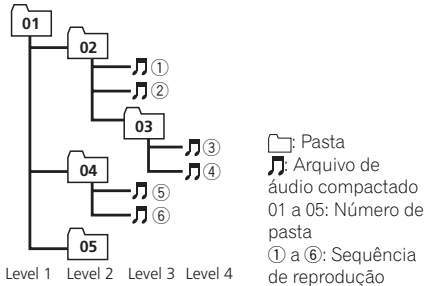

Disco

A sequência de seleção de pastas ou outra operação pode ser diferente, dependendo do software de codificação ou gravação.

Dispositivo de armazenamento externo (USB)

A sequência de reprodução é a mesma que a sequência gravada no dispositivo de armazenamento externo (USB).

Para especificar a sequência de reprodução, o método a seguir é recomendado.

- 1 Crie um nome de arquivo incluindo números que especifiquem a sequência de reprodução (por exemplo, 001xxx.mp3 e 099yyy.mp3).
- 2 Coloque esses arquivos em uma pasta.
- 3 Salve a pasta contendo os arquivos no dispositivo de armazenamento externo (USB).

No entanto, dependendo do ambiente de sistema, talvez você não consiga especificar a sequência de reprodução.

Para áudio players portáteis USB, a sequência é diferente e depende do player. 

Utilização correta do aparelho

⚠ CUIDADO

- Se líquido ou algo estranho estiver no interior da unidade, desligue-a imediatamente e entre em contato com o revendedor ou a Central de Serviços da PIONEER mais próxima. Não utilize a unidade nessas condições, pois isso pode causar incêndio, choque elétrico ou outra falha.
- Se fumaça for percebida, bem como um ruído ou cheiro estranho, ou outros sinais anormais no aparelho, desligue imediatamente a unidade e entre em contato com o revendedor ou a Central de Serviços da PIONEER mais próxima. A utilização desta unidade nessas condições pode resultar em danos permanentes no sistema.
- Não desmonte ou modifique esta unidade, já que nela existem componentes de alta tensão que podem causar choque elétrico. Certifique-se de entrar em contato com o revendedor ou com a Central de Serviços da PIONEER mais próxima para inspeção interna, ajustes ou reparos.

Manuseio do display

- Nunca toque a tela com qualquer outro objeto, a não ser com os dedos, quando for realizar as funções do painel sensível ao toque. A tela pode riscar facilmente.
- Quando o display ficar exposto à luz direta do sol por um longo período de tempo, ele ficará muito quente o que resultará em possíveis danos à tela de LCD. Você deve evitar a exposição da unidade do display à luz direta do sol o tanto quanto possível.

Informações adicionais

- O display deve ser utilizado dentro da faixa de temperatura: -10°C a $+60^{\circ}\text{C}$ (14°F a 140°F).
Em temperaturas mais altas ou mais baixas que esta faixa de temperatura para operação, o display pode não funcionar normalmente.
- A tela de LCD fica exposta para aumentar sua visibilidade dentro do veículo. Não pressione a tela com força, já que isso poderá danificá-la.
- Não empurre a tela de LCD com força, já que isso poderá riscá-la.

Tela de cristal líquido (LCD)

- O calor do aquecedor pode danificar a tela de LCD e o ar frio do sistema de refrigeração pode causar umidade dentro do display resultando em possíveis danos.
- Pequenos pontos pretos ou brancos (pontos claros) podem ser visualizados na tela de LCD. Isso ocorre devido às características da tela de LCD e não indicam um problema de funcionamento.
- Ao utilizar um telefone celular, mantenha a antena distante do display para evitar a distorção do vídeo pela apresentação de pontos, faixas coloridas, etc.

LED (diodo emissor de luz) de luz de fundo

- Em temperaturas baixas, a utilização do LED de luz de fundo pode aumentar o atraso da imagem, bem como degradar sua qualidade, devido às características da tela de LCD. A qualidade da imagem melhora com um aumento na temperatura.
- Para proteger o LED de luz de fundo, o display ficará escuro nos ambientes a seguir:
 - Quando há incidência direta da luz solar
 - Próximo da abertura de ar quente
- A vida útil do LED de luz de fundo é de mais de 10 000 horas. No entanto, pode di-

minuir se ele for utilizado em temperaturas altas.

- Quando o LED de luz de fundo alcançar o final da vida útil, a tela ficará escura e a imagem não será mais projetada. Se isso acontecer, entre em contato com o revendedor ou com a Central de Serviços autorizada da PIONEER mais próxima.

Como manter o display em boas condições

- Ao remover sujeira da tela ou limpar o display, desligue o sistema e faça a limpeza utilizando um tecido macio e seco.
- Ao limpar a tela, tome os cuidados necessários para não riscar a superfície. Não utilize limpadores químicos abrasivos ou ásperos.

Perfis Bluetooth

Para utilizar a tecnologia sem fio Bluetooth, os dispositivos devem ser capazes de interpretar determinados perfis. Esta unidade não é compatível com os seguintes perfis.

- GAP (Generic Access Profile)
- SDP (Service Discovery Protocol)
- OPP (Object Push Profile)
- HFP (Hands Free Profile)
- HSP (Head Set Profile)
- PBAP (Phone Book Access Profile)
- A2DP (Advanced Audio Distribution Profile)
- AVRCP (Audio/Video Remote Control Profile) 1.3

Informações adicionais

Direitos autorais e marcas comerciais

Este produto inclui tecnologia de proteção contra cópia protegida por patentes dos EUA e por outros direitos de propriedade intelectual que pertencem à Rovi Corporation. É proibida a engenharia reversa ou a desmontagem.

Bluetooth

A palavra e os logotipos *Bluetooth*® são marcas comerciais registradas de propriedade da Bluetooth SIG, Inc. e qualquer uso dessas marcas pela PIONEER CORPORATION é feito sob licença. Outras marcas comerciais e marcas registradas pertencem a seus respectivos proprietários.

- Bluetooth é uma tecnologia de conectividade sem fio de rádio de curto-alcance desenvolvida para substituir cabos em celulares, PDAs portáteis e outros dispositivos. O Bluetooth opera em uma faixa de frequência de 2,4 GHz e transmite voz e dados em uma velocidade de até 1 megabit por segundo. O Bluetooth foi lançado por um grupo de interesse especial (SIG) reunindo a Ericsson Inc., a Intel Corp., a Nokia Corp., a Toshiba e a IBM em 1998, e atualmente está sendo desenvolvido por quase duas mil empresas em todo o mundo.

DVD Vídeo

DVD é uma marca comercial da Corporação de Licenciamento de Formato/Logotipo de DVDs.

iTunes

Apple e iTunes são marcas comerciais da Apple Inc., registradas nos EUA e em outros países.

MP3

O fornecimento deste produto dá o direito a apenas uma licença para uso particular e não comercial, e não dá o direito a uma licença nem implica qualquer direito de uso deste produto em qualquer transmissão em tempo real (terrestre, via satélite, cabo e/ou qualquer

outro meio) comercial (ou seja, que gere receita), transmissão/reprodução via Internet, intranets e/ou outras redes ou em outros sistemas de distribuição de conteúdo eletrônico, como aplicativos de áudio pago ou áudio por demanda. É necessária uma licença independente para tal uso. Para obter detalhes, visite <http://www.mp3licensing.com>.

WMA

Windows Media é uma marca comercial ou registrada da Microsoft Corporation nos Estados Unidos e/ou em outros países. Este produto inclui a tecnologia proprietária da Microsoft Corporation e não pode ser utilizado nem distribuído sem uma licença da Microsoft Licensing, Inc.

iPod & iPhone

iPhone, iPod, iPod classic, iPod nano e iPod touch são marcas comerciais da Apple Inc., registradas nos EUA e em outros países. "Made for iPod" e "Made for iPhone" significam que um acessório eletrônico foi projetado para se conectar especificamente a um iPod ou iPhone, respectivamente, e que foi certificado pelo desenvolvedor para estar de acordo com os padrões de desempenho Apple. A Apple não se responsabiliza pela operação deste dispositivo ou sua conformidade com os padrões regulatórios e de segurança. Observe que o uso deste acessório com iPod ou iPhone pode afetar o desempenho do recurso sem fio (wireless).

Dolby Digital

"Dolby", "Pro Logic" e o símbolo do duplo D são marcas comerciais da Dolby Laboratories.

DivX

DivX®, Certificado DivX® e logotipos associados são marcas registradas da DivX, Inc. e são usados sob licença.

Informações adicionais

SOBRE VÍDEO DIVX: DivX® é um formato de vídeo digital criado pela DivX, Inc. Este é um dispositivo oficial certificado pela DivX® que reproduz vídeo DivX. Visite divx.com para obter mais informações e ferramentas de software para converter seus arquivos em vídeo DivX.

SOBRE VÍDEO SOB DEMANDA DIVX: este dispositivo certificado pela DivX® deve ser registrado para reproduzir conteúdo de Vídeo sob demanda DivX (VOD) adquirido. Para gerar o código de registro, localize a seção DivX VOD em *Operações do menu*. Vá para vod.divx.com para obter mais informações sobre como concluir o registro. ■

Informações adicionais

Tabela de códigos de idiomas para o DVD

Idioma (código), código de entrada

Japonês (ja), 1001	Dzongkha (dz), 0426	Curdo (ku), 1121	Kiniaruanda (rw), 1823
Inglês (en), 0514	Ewe (ee), 0505	Komi (kv), 1122	Sânscrito (sa), 1901
Francês (fr), 0618	Esperanto (eo), 0515	Cornish (kw), 1123	Sardo (sc), 1903
Espanhol (es), 0519	Estoniano (et), 0520	Quirguiz, Quirguistanês (ky), 1125	Sindi (sd), 1904
Alemão (de), 0405	Basco (eu), 0521	Latim (la), 1201	Sami do Norte (se), 1905
Italiano (it), 0920	Persa (fa), 0601	Luxemburguês (lb), 1202	Sango (sg), 1907
Chinês (zh), 2608	Fulah (ff), 0606	Ganda (lg), 1207	Sinhala (si), 1909
Holandês, Flamengo (nl), 1412	Finlandês (fi), 0609	Limbargan (li), 1209	Eslovaco (sk), 1911
Português (pt), 1620	Fijiano (fj), 0610	Lingala (ln), 1214	Esloveno (sl), 1912
Sueco (sv), 1922	Faroês (fo), 0615	Lao (lo), 1215	Samoano (sm), 1913
Russo (ru), 1821	Frisão Ocidental (fy), 0625	Lituano (lt), 1220	Shona (sn), 1914
Coreano (ko), 1115	Irlandês (ga), 0701	Luba-Katanga (lu), 1221	Somali (so), 1915
Grego (el), 0512	Gaélico (gd), 0704	Latviano (lv), 1222	Albanês (sq), 1917
Afar (aa), 0101	Galego (gl), 0712	Malagaxe (mg), 1307	Sérvio (sr), 1918
Abkhaziano (ab), 0102	Guarani (gn), 0714	Marshallese (mh), 1308	Swati (ss), 1919
Avéstico (ae), 0105	Gujarati (gu), 0721	Maori (mi), 1309	Sotho do Sul (st), 1920
Africâner (af), 0106	Manx (gv), 0722	Macedônio (mk), 1311	Sundanês (su), 1921
Akan (ak), 0111	Hausa (ha), 0801	Malaiala (ml), 1312	Swahili (sw), 1923
Aramaico (am), 0113	Hebraico (he), 0805	Mongol (mn), 1314	Tâmil (ta), 2001
Aragonês (an), 0114	Hindi (hi), 0809	Marati (mr), 1318	Télugo (te), 2005
Árabe (ar), 0118	Hiri Motu (ho), 0815	Malaio (ms), 1319	Tajik (tg), 2007
Assamês (as), 0119	Croata (hr), 0818	Maltês (mt), 1320	Tailandês (th), 2008
Avaric (av), 0122	Haitiano (ht), 0820	Birmanês (my), 1325	Tigrínia (ti), 2009
Aymara (ay), 0125	Húngaro (hu), 0821	Nauruano (na), 1401	Turcomano (tk), 2011
Azerbaijano (az), 0126	Armênio (hy), 0825	Bokmal (nb), 1402	Tagalog (tl), 2012
Bashkir (ba), 0201	Herero (hz), 0826	Ndebele do Norte (nd), 1404	Tswana (tn), 2014
Belorusso (be), 0205	Interlíngua (ia), 0901	Nepalês (ne), 1405	Tonganês (to), 2015
Búlgaro (bg), 0207	Indonésio (id), 0904	Ndonga (ng), 1407	Turco (tr), 2018
Bihari (bh), 0208	Interlíngua (ie), 0905	Nynorsk (nn), 1414	Tsonga (ts), 2019
Bislama (bi), 0209	Igbo (ig), 0907	Norueguês (no), 1415	Tártaro (tt), 2020
Bambara (bm), 0213	Sichuan Yi (ii), 0909	Ndebele do Sul (nr), 1418	Twi (tw), 2023
Bengali (bn), 0214	Inupiaq (ik), 0911	Navajo, Navaho (nv), 1422	Taitiano (ty), 2025
Tibetano (bo), 0215	Ido (io), 0915	Chichewa (ny), 1425	Uighur, Uygur (ug), 2107
Bretão (br), 0218	Islandês (is), 0919	Occitânico (oc), 1503	Ucraniano (uk), 2111
Bósnio (bs), 0219	Inuktitut (iu), 0921	Ojibwa (oj), 1510	Urdu (ur), 2118
Catalão (ca), 0301	Javanês (jv), 1022	Oromo (om), 1513	Uzbeque (uz), 2126
Chechen (ce), 0305	Georgiano (ka), 1101	Oriá (or), 1518	Venda (ve), 2205
Chamorro (ch), 0308	Kongo (kg), 1107	Ossetian (os), 1519	Vietnamita (vi), 2209
Corso (co), 0315	Kikuyu, Gikuyu (ki), 1109	Panjabi, Punjabi (pa), 1601	Volapuque (vo), 2215
Cree (cr), 0318	Kuanyama (kj), 1110	Pali (pi), 1609	Walloon (wa), 2301
Checo (cs), 0319	Cazaque (kk), 1111	Polonês (pl), 1612	Wolof (wo), 2315
Eslavo Litúrgico (cu), 0321	Kalaallisut (kl), 1112	Pashtu (ps), 1619	Xhosa (xh), 2408
Chuvash (cv), 0322	Central Khmer (km), 1113	Quíchua (qu), 1721	Ídiche (yi), 2509
Galês (cy), 0325	Kannada (kn), 1114	Romanche (rm), 1813	lorubá (yo), 2515

Informações adicionais**Idioma (código), código de entrada**Dinamarquês (da), **0401**Kanuri (kr), **1118**Rundi (rn), **1814**Zhuang, Chuang (za),
2601Divehi (dv), **0422**Kashmiri (ks), **1119**Romeno (ro), **1815**Zulu (zu), **2621**

Informações adicionais

Especificações

Geral

Fonte de alimentação	14,4 V CC (12,0 a 14,4 V permissível)
Sistema de aterramento	Tipo negativo
Consumo máx. de energia	10,0 A
Dimensões (L × A × P):	
D	
Chassi	178 mm × 100 mm × 165 mm
Face	171 mm × 97 mm × 9 mm
Peso	1,7 kg

Display

Tamanho da tela/relação do aspecto	5,8 polegadas de largura/16:9 (área de visualização efetiva: 128,4 mm × 70,9 mm)
Pixels	345 600 (1 440 × 240)
Método de exibição	Matriz ativa TFT, tipo de condução
Sistema de cores	NTSC/PAL/PAL-M/PAL-N/SECAM compatíveis
Faixa de temperatura durável (desligada)	-20 °C a +80 °C

Áudio

Potência de Saída RMS	23 W × 4 (50 Hz a 15 000 Hz, 10% de THD, carga de 4 Ω ambos os canais acionados)
Impedância de carga	4 Ω [4 Ω a 8 Ω (2 Ω para 1 canal) permissível]
Nível de saída máx. pré-saída	2,0 V
Equalizador (Equalizador gráfico de 8 bandas):	
Frequência	40 Hz/80 Hz/200 Hz/400 Hz/1 kHz/2,5 kHz/8 kHz/10 kHz
Ganho	± 12 dB
HPF:	
Frequência	50 Hz/63 Hz/80 Hz/100 Hz/125 Hz
Inclinação	-12 dB/oct
Subwoofer (mono):	
Frequência	50 Hz/63 Hz/80 Hz/100 Hz/125 Hz
Inclinação	-18 dB/oct
Ganho	+6 dB a -24 dB
Fase	Normal/Inversa
Intensificador de graves:	
Ganho	+12 dB a 0 dB

DVD player

Sistema	DVD Vídeo, Vídeo CD, CD, WMA, MP3, AAC, DivX, JPEG, MPEG
Discos utilizáveis	DVD Vídeo, Vídeo CD, CD, CD-R/RW, DVD-R/RW/DL
Número de região	4
Resposta de frequência	5 Hz a 44 000 Hz (com DVD, frequência de amostragem de 96 kHz)
Relação do sinal ao ruído ...	96 dB (1 kHz) (rede IEC-A) (nível de RCA)
Nível de saída:	
Vídeo	1,0 Vp-p/75 Ω (±0,2 V)
Número de canais	2 (estéreo)
Formato de decodificação MP3	MPEG-1 & 2 Camada de áudio 3
Formato de decodificação WMA	Ver. 7, 7.1, 8, 9, 10, 11, 12 (áudio de 2 canais) (Windows Media Player)
Formato de decodificação AAC	MPEG-4 AAC (codificado por iTunes apenas) (.m4a) (Ver. 9.0,3 e anterior)
Formato de decodificação DivX	Ver. do Home Theater 3, 4, 5.2, 6 (.avi, .divx)
Formato de decodificação de vídeo MPEG	MPEG1, MPEG2, MPEG4

USB

Especificação padrão USB	USB 1.1, USB 2.0 de velocidade total
Corrente de energia máxima	1,0 A
Classe USB	MSC (Mass Storage Class)
Sistema de arquivos	FAT16, FAT32
Formato de decodificação MP3	MPEG-1 & 2 Camada de áudio 3
Formato de decodificação WMA	Ver. 7, 7.1, 8, 9, 10, 11, 12 (áudio de 2 canais) (Windows Media Player)
Formato de decodificação AAC	MPEG-4 AAC (codificado por iTunes apenas) (Ver. 9.0,3 e anterior)
Formato de decodificação DivX	Ver. do Home Theater 3, 4, 5.2, 6 (.avi, .divx)

Informações adicionais

Formato de decodificação de vídeo MPEG
 MPEG1, MPEG2, MPEG4

Sintonizador de FM

Faixa de frequência 87,5 MHz a 108,0 MHz
 Sensibilidade utilizável 9 dBf (0,8 μ V/75 Ω mono,
 Sinal/Ruído: 30 dB)
 Relação do sinal ao ruído 72 dB (rede IEC-A)

Sintonizador de AM

Faixa de frequência 530 kHz a 1 640 kHz (10 kHz)
 531 kHz a 1 602 kHz (9 kHz)
 Sensibilidade utilizável 25 μ V (Sinal/Ruído: 20 dB)
 Relação do sinal ao ruído 62 dB (rede IEC-A)

Bluetooth

(AVH-2480BT)
 Versão Bluetooth 3.0 certificado
 Potência de saída +4 dBm máximo
 (Classe de potência 2)

Nota

As especificações e o design estão sujeitos a modificações sem aviso prévio.

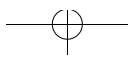
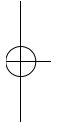
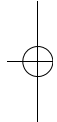
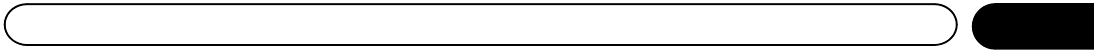
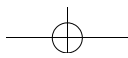

PIONEER DO BRASIL LTDA.**Escritório de vendas:**

Rua Treze de Maio, 1633 - 10.º andar, CEP 01327-905, São Paulo,
SP, Brasil

Fábrica:

Av. Torquato Tapajós, 4920, Colônia Santo Antônio, CEP 69093-018,
Manaus, AM, Brasil

PIONEER CORPORATION

1-1, Shin-ogura, Saiwai-ku, Kawasaki-shi,
Kanagawa 212-0031, JAPAN

PIONEER ELECTRONICS (USA) INC.

P.O. Box 1540, Long Beach, California 90801-1540, U.S.A.
TEL: (800) 421-1404

PIONEER EUROPE NV

Haven 1087, Keetberglaan 1, B-9120 Melsele, Belgium/Belgique
TEL: (0) 3/570.05.11

PIONEER ELECTRONICS ASIACENTRE PTE. LTD.

253 Alexandra Road, #04-01, Singapore 159936
TEL: 65-6472-7555

PIONEER ELECTRONICS AUSTRALIA PTY. LTD.

5 Arco Lane, Heatherton, Victoria, 3202 Australia
TEL: (03) 9586-6300

PIONEER ELECTRONICS OF CANADA, INC.

340 Ferrier Street, Unit 2, Markham, Ontario L3R 2Z5, Canada
TEL: 1-877-283-5901
TEL: 905-479-4411

PIONEER ELECTRONICS DE MEXICO, S.A. de C.V.

Blvd.Manuel Avila Camacho 138 10 piso
Col.Lomas de Chapultepec, Mexico, D.F. 11000
TEL: 55-9178-4270

先鋒股份有限公司

台北市內湖區瑞光路407號8樓
電話：886-(0)2-2657-3588

先鋒電子(香港)有限公司

香港九龍長沙灣道909號5樓
電話：852-2848-6488

**PRODUZIDO NO
PÓLO INDUSTRIAL
DE MANAUS**



CONHEÇA A AMAZÔNIA

© 2011 PIONEER CORPORATION.
Todos os direitos reservados.

<KNAZX> <11K00000>

Impresso no Brasil
<CRB3740-A/F> BR

<CRB3740-A/F>100